

Panasonic

洗面ドレッシング
シーライン



2024.6

くらしの「ずっと」をつくる。

Green
Housing
Panasonic

Cabinet

収納力たっぷりの キャビネットプラン



リネンやストック品が
たっぷり入る

Enjoy Your Style!

多彩なプランで、暮らしや空間にフィットするシーライン。

Open Shelf

見せる収納を楽しめる オープン棚プラン



お気に入りアイテムを
ディスプレイ



Float

足元すっきり フロートプラン



スタイリッシュで
お掃除もしやすい

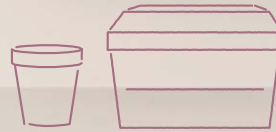
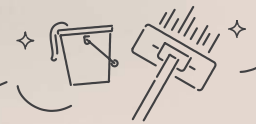

洗面ドレッシング
Cline
[シーライン]

Wide Counter

スペースひろびろ ワイドカウンタープラン



メイクや家事を、
座ってゆったり



Full of Usefulness!

家族みんなに うれしい機能が満載

毎日、ストレスフリーで使いたいから、
いつも、みんなが心地よい洗面空間に。
シーラインなら、使い勝手からお掃除まで
さまざまなアイテムをご用意しています。



for Make Up

メイクやスキンケアを、存分に



顔全体をしっかり照らすから、メイクしやすい
ツインラインLED照明



お風呂上がりのお肌ケアを、座ってゆったりできる
ワイドカウンタープラン

Size Variation スタイルに合わせて、幅や奥行を選べます

スタンダード D530タイプ

水ハネを気にせず使える奥行530mm



※ この範囲で現場カットできます。

for Family

家族みんなが、使いやすい



手をかざすだけ。水栓に触らず水が出る、止まる
タッチレス水栓



小さなお子様も、台に乗らずに顔が見える
ミドルミラー

for Clean

さっとお掃除、清潔が続く



水アカが付きにくく、汚れにくいスゴピカ素材
スゴピカ水栓



洗面台でよく触るところを清潔に保つ
抗菌加工アイテム
(カウンター・水栓レバー・ミラー扉手掛け部)



スリム D450タイプ

空間を広く使える奥行450mm



750 — 900 — 1650 — 1800 (単位: mm)

※ この範囲で現場カットできます。

W600

狭小空間用の幅600mm



— 600 — (単位: mm)

New Style Debut!

抗菌加工アイテムが、新登場。

収納力や扉柄コーディネイトの拡大で、使い勝手のいい洗面ルームをつくれます。



■ SIAA 認証基準に適合した「抗菌加工」部材 ※抗菌加工の検証結果(ボール・カウンター部のみ抜粋)

菌A (耐水区分2)

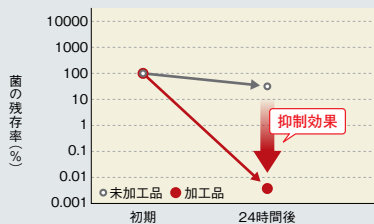

菌B (耐水区分2)

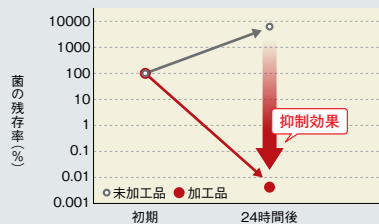

<抗菌性試験>

- 試験依頼先：(一般)ニッセケン品質センター
- 試験方法：JIS Z 2801
- 菌の抑制方法：無機抗菌剤、有機抗菌剤
- 対象部分：洗面ボール・カウンター部
- 試験結果：菌A、菌Bともに24時間後に99%以上の抑制効果を確認(試験は2種類の菌で実施)

<ご注意>

- グラフは無機抗菌剤の抑制効果です。
- 抗菌性は、すべての菌に対して発現するものではありません。またすべての菌に同様な試験結果が得られるとは限りません。
- 第三者機関による特定環境下における試験結果であり、保障値ではありません。

空気中や手から
付着した特定菌数が
24時間後
99%以上
減少

安心して使えるよう、衛生面に配慮。 抗菌加工のアイテムをラインアップ。

ミラーを開閉する際に
触れる部分を、より清潔に



ミラー扉手掛け部

キャビネット上下の樹脂部
分が抗菌加工に。繰り返し
開閉しても、“触れる”こと
によるストレスを抑えます。



SIAAマークは
ISO22196法により
評価された結果に基づき、抗菌製品技術
協議会がパナソニック
品質管理・情報公開
された製品に表示され
ています。

手を洗った後の衛生面にも
配慮した水栓レバー



水栓レバー部

水栓レバーが抗菌加工に
なって、掃除の手間なく清潔
に。触るたびに衛生面が気
になる不安を和らげます。



SIAAマークは
ISO22196法により
評価された結果に基づき、抗菌製品技術
協議会がパナソニック
品質管理・情報公開
された製品に表示され
ています。

洗面カウンターを、お掃除の
手間を掛けずに清潔に



カウンター

衛生面が気になるカウン
ターを抗菌加工に。タオル
や歯ブラシなどを気兼ねな
く“ちょい置き”できます。



SIAAマークは
ISO22196法により
評価された結果に基づき、抗菌製品技術
協議会がパナソニック
品質管理・情報公開
された製品に表示され
ています。

メイクや身支度をスムーズに、もっと使いやすく。 新カラーの扉を組み合わせて、お好みの洗面化粧台に。

ミラー内の収納量が
アップして、すっきり片付く



見た目すっきり！美容家電やスキンケア用品
を使いやすたくさんしまえて、洗面台まわり
がキレイに片付きます。

お好みのインテリアを楽しめる
キャビネット扉16柄



北欧やヴィンテージスタイルのインテリア
を楽しめる扉柄を追加。洗面空間のカラー
コーディネートを楽しめます。

扉柄に相性のいい
2パターンを追加



キャビネットの正面と側面を相性のいい扉柄
で組み合わせ可能に。洗面台が、見る角度に
よって異なった表情を味わえます。

シーラインで
叶える

さまざまなライフスタイルにマッチした ハッピーな洗面空間！



今や、洗面室は顔を洗うだけの場所ではもったいない！
洗濯をしたり、脱衣をしたり、見だしなみを整えたり。使いやすさと
家事動線を考えて、ハッピーなマイスタイル洗面室をつくりましょう。



STORY 1 可愛いもかっこいいも備えた、 ウキウキ身支度洗面室



オシャレン スキコ
尾写連 好子 32歳
会社員
夫と2人暮らし

STORY 2 子どもとキャッキャしていたい！ ルンルン洗濯洗面室



コダクサン ノゾミ
子抱参 望 24歳
専業主婦
夫・0歳の子どもと3人暮らし

STORY 5 スリムなのに収納タップリ！ スッキリ！コンパクト洗面室



コジン マリ
小陣 麻里 33歳
会社員(産休中)
夫と2人暮らし

STORY 6 ホテルライクな空間でハッピー！ キラキラ美容洗面室



セレブ レイコ
世礼舞 麗子 41歳
美容部員
夫・小4の子どもと
3人暮らし

Webサイトで、
彼女たちの
ライフスタイルを
詳しく紹介しています！



STORY3 朝の準備は超ダッシュ！
テキパキお着替え洗面室



ダンドリ メイ
段取 命 35歳
パート
夫・小3と年長の子どもと
4人暮らし

STORY4 おうちに帰ってすぐに手洗い！
すぐキレイ！玄関洗面



キレイニシスギ ルン
綺麗西杉 ルン 43歳
薬剤師
夫・高2・中3・小6の
子どもと5人暮らし

STORY7 大事な会議はここで集中！
サクサク！在宅ワーク洗面室

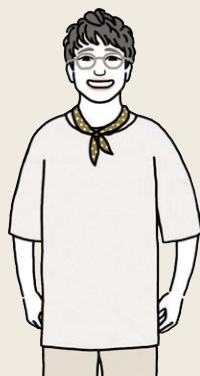

リモト ワク
利本 柁 33歳
会社員 妻・小3の
双子と4人暮らし

STORY8 手づくりアイテムで、“映える”
ディスプレイ洗面室



イワイ ディア
岩井 ディア 39歳
ハンドメイド作家
夫・高1・中2・小6の
子どもと5人暮らし



美しく、使いやすい。抗菌加工の ボール一体型タイル調カウンター。

タイル調デザインの
人造大理石カウンター。

丸い洗面ボールが印象的。凹凸の陰影が美しいタイル調のテクスチャーは、ナチュラルにもスタイリッシュにも、さまざまなインテリアに馴染みます。



継ぎ目のない一体型で、
ふきやすい。

継ぎ目のないボール一体型カウンター。カウンターもボールもサッとふけるので、手間がかからずお掃除がラク。



衛生面に配慮した、
抗菌加工のカウンター。

カウンターを抗菌加工に。肌に直接触れるものでも、気兼ねなく“ちょい置き”できます。



SIAAマークは ISO22196法により 評価された結果に基づき、抗菌製品技術協議会ガイドラインで品質管理・情報公開された製品に表示されています。



オープン棚付収納1面鏡・オープン棚付キャビネット



さっと出して、さっと使えるオープン収納。
小物をディスプレイしながらしまえる。

出し入れしやすく使いやすい、
魅せる収納ミラー。

よく使う化粧品はミラー横に、細かい小物はミラー内に。
グリーンなどを飾ってディスプレイを楽しむことも
できます。



オプションで
タオル掛けも
付けられます。

カウンターの下にも、
使い勝手のいいコンセント。

カウンター下にコンセントがあれば、ドライヤーを
かけるときに便利。カウンターにスタイリング剤を
置いていてもコードが邪魔になりません。



電源コードが
引っかからない!



両側から顔をしっかり照らす、
新しい照明のかたち。

タテ型の2本の照明が、
顔全体をしっかり照らす。

従来のLED照明では影ができやすかった「あごの下」や
「顔の横側」にもしっかり光が当たります。

※照明は昼白色です。写真は比較のため色調を調整しています。

(従来)上から照らすLED照明

ツインラインLED照明



顔に影ができにくい

背の高さに関係なく、
お子様も使いやすい。

どの高さでもしっかり照らす
ので快適。手元まで明るく見
えるから、つけ置き洗いの汚れ
も見落としにくくなります。

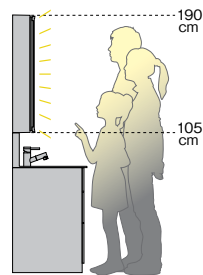

約4万時間※、照明の交換が不要。

長寿命のLED照明なので、面倒な照明の交換もぐっと少なく。もちろん、蛍光灯に比べ、電気代も節約できます。

※光源寿命は平均値であり保証値ではありません。光源寿命はLED素子に関するものであり電源ボックスなどの部品の設計寿命とは異なります。



ツインラインLED3面鏡(幅900mm) 収納部

毎日使う美容家電を 使いやすくすっきり収納。

電動ハブラシなどを
充電しながら収納できる。

収納内部にコンセントを2個設置。バッテリー切れや
充電中の出しっぱなしをなくせます。

※充電が完了したら、コンセントを抜いて収納してください。

使い方や収納量で選べる
タイプの違うミラーもご用意。

収納内部のコンセントで
充電しながら使えます。

※照明なし木製3面鏡の内部コンセントはオプションです。

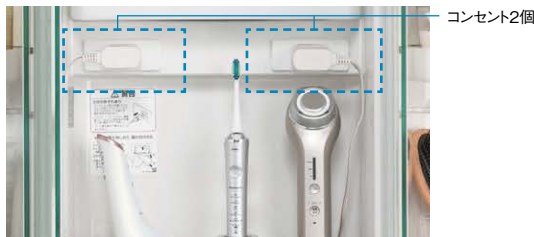

コンセント2個



スリムLED3面鏡(幅900mm) 収納部



2面鏡(幅900mm) 収納部

衛生面に配慮した、
抗菌加工のミラー扉手掛け部。

ミラーの開閉時に手で触れる部分が、
抗菌加工になったので清潔に保てます。



SIAAマークは
ISO22196法により
評価された結果に基
つき、抗菌製品技術
協議会が不ラインで
品質管理・検査公開
された製品に表示され
ています。

JP0122072X0043C



注)3面鏡の収納内部の仕様はサイズにより異なります。

印刷物と実物では色柄が異なります。現物の商品サンプルなどでお確かめください。製品には、ご使用上の注意ラベルが貼付されています。



汚れがとれやすく、お手入れしやすい スゴピカ素材(有機ガラス系)の水栓。

汚れをサッとふきとれる。

水アカが付きにくい素材。

さらに、水気をふきとりやすいなめらかな形状です。

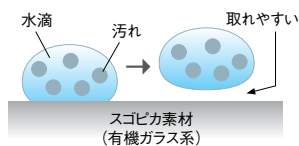

※光沢が変わるおそれがあるため、メラミンスポンジは使用しないでください。

吐水部を左右に首振りできる。

吐水部を左右に首振りできるので、洗顔や洗濯物を手洗いするときも、邪魔になりません。

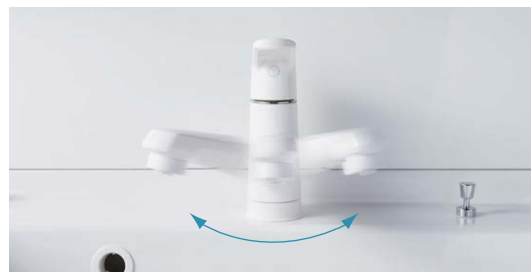

左右に90度回転

清潔に保てる、
抗菌加工の水栓レバー。

触るたびに衛生面が気になる水廻り。

抗菌加工の洗面レバーで、不安を和らげます。



SIAAマークは
ISO22196法により
評価された結果に基づき、抗菌製品技術
協議会がオンラインで
品質管理・情報公開
された製品に表示され
ています。

無機抗菌剤・難溶
水性レバー等
JP0122072X0042B





ここがセンサー部分

- 上部約5cm内で反応
 - 操作は手をかざすだけ
- ※ 止め忘れても約90秒後に止水。
 ※ 連続吐水・凍結防止モードもあります。
 ※ シャワーヘッドは引き出せます。

手をかざすだけで
サッと手洗いできる。

操作レバーにさわらずに手洗いができる。

メイクや家事をしているときでも、サッと手洗いできます。



手をかざすと

水が出る

止めるときもかざすだけ

● 停電時にも使用できるオプション部材をご用意しています。

注) センサーの検知範囲内(約20mm~45mm)に手を近づけるようにお使いください。太陽光など強い光があたるとセンサーの検知距離が短くなったり、誤作動で出水することがあります。(水はすぐに止まります)

「エコカチット」で、お湯のムダ使いを上手に節約。水を出していると思ったらお湯が出てきて、ムダに光熱費を使うなどの失敗を防ぎます。

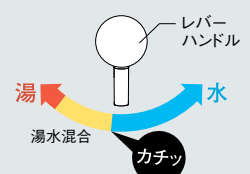

お湯と水の境目をクリック感でお知らせ。

簡単操作だから子どもから
大人まで使いやすい。

背の低いお子様でも操作しやすいからサッと手洗い。外遊びなどで手が汚れていても、水栓を汚さず手洗いできます。



タッチレス水栓で、
上手な手洗い習慣を。

水栓にさわらなくても手洗いできるから清潔。お子様でも簡単に操作できるので、幼いころから手洗い習慣が身につきます。



ミドル部・カウンター



使い勝手とお手入れのしやすさに こだわったミドル部・カウンター。

小さなお子様も身支度しやすい。

お子様の目線の高さに鏡を設置。台に乗らずに鏡を見られるので一人でも身支度しやすい仕様です。



濡れたコップなどを気軽に置ける。

カウンターは、濡れたものの置き場所にウェットエリアをご用意。水栓を傾斜させて、水アカ汚れを減らせる工夫をしています。水栓は引き出せるので※、お掃除に便利。 ※スワンネックシングルレバーは除く。





のびのび使えるワイドカウンター。 空間にぴったり合ったプランをつくれます。

洗面空間に合わせてぴったりフィット。

カウンター幅は750~1700mmの間で対応可能。
ボールの位置は左右選択できます。

本体キャビネット 幅750mm

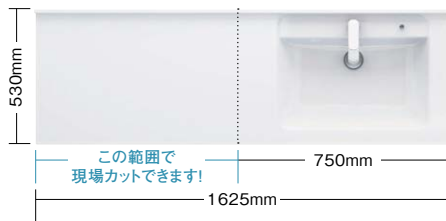

引出しタイプ、両開きタイプ、パノラマタイプから選べます。

本体キャビネット 幅900mm

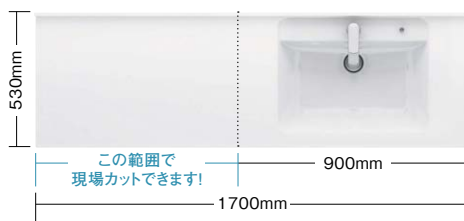

引出しタイプ、両開きタイプ、パノラマタイプから選べます。

ゆとりあるスペースでメイクや家事に便利。

使い方の幅が広がる、最長1700mmのカウンター。
ゆったり座ってお肌のお手入れをしたり、母娘で並んで身支度しても余裕の広さです。

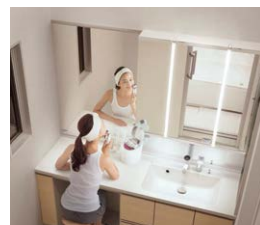

キレイを磨く



洗濯をする



並んで使う



お手伝いをする

主な部材 本体キャビネット / 扉柄 / サイドキャビネット

Ⓜは受注生産品。納期の目安/当社受注後、物流センター出荷まで約6日(土日祝日は除く)(詳細納期は当社営業所にご確認ください。)

本体キャビネット

しまいたい物や使い方に合わせて6タイプから選べます。しっかり収納できるキャビネットが勢揃い。 ※幅サイズによって選べるタイプは異なります。

両開きタイプ

背の高い物や大きい物が多い収納に。



引出しタイプ

細かい物は引出しに。大きい物は開きに。



パノラマスライドタイプ

奥の物もしっかり見渡せ、みんなに使いやすい。
※ソフトクロージング機構は、別途選択可能です。

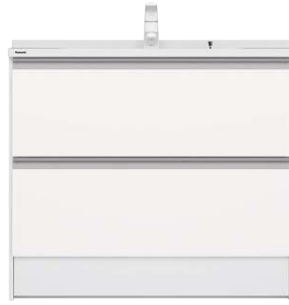

オープン棚タイプ

出し入れしやすく、しかもコンセント付き。
※タイル調カウンター幅900mm(R-L)のみ選択可能。



フロートオープンタイプ

見せる収納でスタイリッシュに。



フロート引出しタイプ

足元すっきり隠す収納。
※ソフトクロージング機構は、別途選択可能です。



引出しがドア枠に当たらない構造。

引出しを約13mm回避しています。
※引出しタイプ・パノラマスライドタイプ・フロート引出しタイプのみ対応です。



大容量のパノラマスライド収納

幅900mmの場合(単位:mm)



上段 幅:840、奥行:237、高さ:140



下段 幅:840、奥行:332、高さ:361

扉柄

タイプS

ベリティス木目柄



Ⓜ[XJ] ブラックオーク柄



Ⓜ[XZ] ネイビーオーク柄



Ⓜ[XG] ブルーグレーオーク柄

タイプS 取っ手について

ハンドル取っ手 つまみ取っ手
[XJ][XG] シルバー系 [MJD] +

[XZ] ゴールド系 [MJG] +

注)キャビネットの種類により取っ手が異なります。

- ・ハンドル取っ手 穴ピッチ210mmタイプ
本体キャビネット：パノラマスライドタイプ、フロート引出しタイプ
カウンター下キャビネット：フロア引出し、フロア1段引出し
- ・ハンドル取っ手 穴ピッチ90mmタイプ
本体キャビネット：両開きタイプ、引出しタイプ
サイドキャビネット
- ・つまみ取っ手
本体キャビネット：オープン棚タイプ

タイプA

ベリティス木目柄



Ⓜ[XT] ウォールナット柄



Ⓜ[XP] チェリー柄



Ⓜ[XK] オーク柄



Ⓜ[XN] メープル柄



Ⓜ[XW] ホワイトオーク柄

マット



Ⓜ[DC] グレイッシュグリーン

鏡面



Ⓜ[GS] ホワイト(鏡面)

タイプB

スタンダード木目柄



Ⓜ[TT] ソフトウォールナット柄



Ⓜ[TV] ソフトオーク柄



Ⓜ[HQ] ヴィンテージメタル



Ⓜ[PV] アルベロブラック



Ⓜ[PF] アルベロホワイト

マット



Ⓜ[HQ] ヴィンテージメタル

鏡面木目柄



Ⓜ[PV] アルベロブラック



Ⓜ[PF] アルベロホワイト

タイプC<ベースプラン>

マット



Ⓜ[HW] ホワイト

サイドキャビネット

幅150mm



(上部)オープン棚+(下部)スライド収納

幅250mm



(上部)オープン棚+(下部)オープン棚

幅300mm



(上部)片開き+(下部)片開き

幅300mm



(上部)片開き+(下部)引出し

幅300mm



(上部)片開き+(下部)オープン棚

幅450mm



(上部)片開き+(下部)片開き

幅450mm



(上部)片開き+(下部)引出し

幅450mm



(上部)片開き+(下部)オープン棚

幅450mm



(上部)片開き+(下部)脱衣

幅450mm



(上部)オープン棚+(下部)オープン棚

幅450mm



(上部)オープン棚+(下部)片開き

幅450mm



(上部)オープン棚+(下部)引出し

幅450mm



(上部)オープン棚+(下部)脱衣

- ソフトクロージング機構は付いていません。
- 写真はすべて左吊元(L)です。

ベリティス木目柄で水廻りから内装までトータルコーディネート。

原木の木目、本物を感じる自然な木肌感と光沢を実現した木質調扉柄「ベリティス」。洗面室から、トイレ、キッチン、内装まで美しくコーディネートできます。



インテリアコーディネート

☎は受注生産品。納期の目安/当社受注後、物流センター出荷まで約6日(土日祝日は除く)(詳細納期は当社営業所にご確認ください。)

相性のいい扉柄を組み合わせた
カラーミックスを2パターンご用意。



White × Walnut

艶やかな鏡面ホワイトに重厚感のある
ウォールナット柄を合わせて、
落ち着いた印象に。



ホワイト(鏡面)

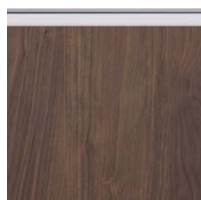

ウォールナット柄





Grayish Green × Maple

グレイッシュグリーンをアクセントに
温もりを感じるメイプル柄を合わせて、
リラックスできる空間に。



グレイッシュグリーン



メイプル柄



おすすめプランご紹介

間取りや空間の広さ、使い方に合わせてさまざまなプランをつくれる
シーライン。わが家にぴったりのプランを見つけましょう。



わが家のプランをつくりましょう!

部材や色柄を選ぶだけで、簡単にプランや見積りをつくれます。
ぜひ、お気に入りのプランをつくってショールームにお越しください!



アイハウスプラン 検索

<https://sumai.panasonic.jp/ihow>

アイハウスプラン
i-HOW'S PLAN

ネットでカンタン

スタンダードD530タイプ セットプラン例

水栓、扉柄は次ページをご覧ください。

☑は受注生産品。納期の目安/当社受注後、物流センター出荷まで約6日(土日祝日は除く)(詳細納期は当社営業所にご確認ください)。

D
5
3
0



※壁はイメージです。

PLAN No.

GC-755K

幅750mm

本体
希望小売価格 **309,870**円(税抜 281,700円)

- 本体750：フロートオープンタイプ 抗菌加工
- 扉：グレイッシュグリーン
- 側板：メイプル柄
- 水栓：タッチレス水栓

※ミラーは現場造作です。

注) 下地・納まりに制約事項があります。

本体扉柄+水栓 組み合わせ価格

()内は税抜価格

	扉柄：タイプS	扉柄：タイプA ベリティス木目柄	扉柄：タイプA	扉柄：タイプB	扉柄：タイプC
タッチレス水栓 <small>エコナビット</small>	321,530円 (292,300円)	309,870円 (281,700円)	274,010円 (249,100円)	259,600円 (236,000円)	255,200円 (232,000円)
マルチングルバー洗面 <small>エコナビット</small>	244,860円 (222,600円)	233,200円 (212,000円)	197,340円 (179,400円)	182,930円 (166,300円)	178,530円 (162,300円)
マルチングルバー洗面 スコピカタイプ 抗菌加工 <small>エコナビット</small>	249,920円 (227,200円)	238,260円 (216,600円)	202,400円 (184,000円)	187,990円 (170,900円)	183,590円 (166,900円)
マルチングルバーシャワー <small>エコナビット</small>	252,010円 (229,100円)	240,350円 (218,500円)	204,490円 (185,900円)	190,080円 (172,800円)	185,680円 (168,800円)
マルチングルバーシャワー スコピカタイプ 抗菌加工 <small>エコナビット</small>	257,070円 (233,700円)	245,410円 (223,100円)	209,550円 (190,500円)	195,140円 (177,400円)	190,740円 (173,400円)
スワンネック シングルレバー	248,380円 (225,800円)	236,720円 (215,200円)	200,860円 (182,600円)	186,450円 (169,500円)	182,050円 (165,500円)

※水栓と扉柄の詳細は次ページをご覧ください。

※タイプA同士のカラーミックスの場合、タイプA ベリティス木目柄と同価格です。



抗菌加工は、本体・カウンター部のみ、水栓・レバー部のみ、ミラー・ミラー扉手掛け部のみです。

掲載価格は希望小売価格です。取付設置費は含まれておりません。印刷物と実物では色柄が異なります。現物の商品サンプルなどでお確かめください。製品には、ご使用上の注意ラベルが貼付されています。

スタンダードD530タイプ セットプラン例

水栓



☑は受注生産品。納期の目安/当社受注後、物流センター出荷まで約6日(土日祝日は除く)(詳細納期は当社営業所にご確認ください)。



※壁はイメージです。

PLAN No.

GC-095C

幅900mm

本体+ミラー
希望小売価格 **528,330**円(税抜 480,300円)

- 本体900：オープン棚タイプ 抗菌加工
- 扉：ホワイト(鏡面)
- オープン棚：ウォールナット柄
- 水栓：マルチシングルレバーシャワー スゴビカタイプ 抗菌加工
- ミラー：オープン棚付収納1面鏡 ウォールナット柄 くりりシャットなし

本体扉柄+水栓 組み合わせ価格

()内は税抜価格

	扉柄：タイプS	扉柄：タイプA ベリテイス木目柄	扉柄：タイプA	扉柄：タイプB	扉柄：タイプC
マルチシングルレバー洗面 <small>エコカチット</small>	530,530円 (482,300円)	516,120円 (469,200円)	472,890円 (429,900円)	458,480円 (416,800円)	454,080円 (412,800円)
マルチシングルレバー洗面 スゴビカタイプ 抗菌加工 <small>エコカチット</small>	535,590円 (486,900円)	521,180円 (473,800円)	477,950円 (434,500円)	463,540円 (421,400円)	459,140円 (417,400円)
マルチシングルレバーシャワー <small>エコカチット</small>	537,680円 (488,800円)	523,270円 (475,700円)	480,040円 (436,400円)	465,630円 (423,300円)	461,230円 (419,300円)
マルチシングルレバーシャワー スゴビカタイプ 抗菌加工 <small>エコカチット</small>	542,740円 (493,400円)	528,330円 (480,300円)	485,100円 (441,000円)	470,690円 (427,900円)	466,290円 (423,900円)
スワンネック シングルレバー	534,050円 (485,500円)	519,640円 (472,400円)	476,410円 (433,100円)	462,000円 (420,000円)	457,600円 (416,000円)

※水栓と扉柄の詳細は上記をご覧ください。
※タイプA同士のカラーミックスの場合、タイプA ベリテイス木目柄と同価格です。
※ミラー収納部の柄は変更なしの価格です。

扉柄



※壁はイメージです。

PLAN No.

GC-095D

幅900mm

本体+ミラー
希望小売価格 **542,740**円(税抜 493,400円)

- 本体900：オープン棚タイプ 抗菌加工
- 扉：ブルーグレーオーク柄
- オープン棚：ホワイトオーク柄
- 水栓：マルチシングルレバーシャワースゴピカタイプ 抗菌加工
- ミラー：オープン棚付収納1面鏡 ホワイトオーク柄 くりシャットなし

本体扉柄+水栓 組み合わせ価格

()内は税抜価格

	扉柄：タイプS	扉柄：タイプA ペリテリス木目柄	扉柄：タイプA	扉柄：タイプB	扉柄：タイプC
マルチシングルレバー洗面 <small>(エコカネット)</small>	530,530円 (482,300円)	516,120円 (469,200円)	472,890円 (429,900円)	458,480円 (416,800円)	454,080円 (412,800円)
マルチシングルレバー洗面 スゴピカタイプ 抗菌加工 <small>(エコカネット)</small>	535,590円 (486,900円)	521,180円 (473,800円)	477,950円 (434,500円)	463,540円 (421,400円)	459,140円 (417,400円)
マルチシングルレバーシャワー <small>(エコカネット)</small>	537,680円 (488,800円)	523,270円 (475,700円)	480,040円 (436,400円)	465,630円 (423,300円)	461,230円 (419,300円)
マルチシングルレバーシャワー スゴピカタイプ 抗菌加工 <small>(エコカネット)</small>	542,740円 (493,400円)	528,330円 (480,300円)	485,100円 (441,000円)	470,690円 (427,900円)	466,290円 (423,900円)
スワンネック シングルレバー	534,050円 (485,500円)	519,640円 (472,400円)	476,410円 (433,100円)	462,000円 (420,000円)	457,600円 (416,000円)

※水栓と扉柄の詳細は上記をご覧ください。
※ミラー収納部の柄は変更なしの価格です。
※タイプA同士のカラーミックスの場合、タイプA ペリテリス木目柄と同価格です。

スタンダードD530タイプ セットプラン例

水栓



☑は受注生産品。納期の目安/当社受注後、物流センター出荷まで約6日(土日祝日は除く)(詳細納期は当社営業所にご確認ください)。



※壁はイメージです。

PLAN No.

GC-095E

幅900mm

本体+ミラー
希望小売価格 **422,290**円(税抜 383,900円)

- 本体900：フロート引出しタイプ 抗菌加工
- 扉：ウォールナット柄
- 水栓：スワンネックシングルレバー
- ミラー：オープン棚付収納1面鏡 ウォールナット柄 くりシャットなし

本体扉柄+水栓 組み合わせ価格

()内は税抜価格

	扉柄：タイプS	扉柄：タイプA ベリティス木目柄	扉柄：タイプA	扉柄：タイプB	扉柄：タイプC
マルチングルレバー洗面 <small>(エコファクト)</small>	432,080円 (392,800円)	418,770円 (380,700円)	382,910円 (348,100円)	368,500円 (335,000円)	364,100円 (331,000円)
マルチングルレバー洗面 スゴビカタイプ 抗菌加工 <small>(エコファクト)</small>	437,140円 (397,400円)	423,830円 (385,300円)	387,970円 (352,700円)	373,560円 (339,600円)	369,160円 (335,600円)
マルチングルレバーシャワー <small>(エコファクト)</small>	439,230円 (399,300円)	425,920円 (387,200円)	390,060円 (354,600円)	375,650円 (341,500円)	371,250円 (337,500円)
マルチングルレバーシャワー スゴビカタイプ 抗菌加工 <small>(エコファクト)</small>	444,290円 (403,900円)	430,980円 (391,800円)	395,120円 (359,200円)	380,710円 (346,100円)	376,310円 (342,100円)
スワンネック シングルレバー	435,600円 (396,000円)	422,290円 (383,900円)	386,430円 (351,300円)	372,020円 (338,200円)	367,620円 (334,200円)

※水栓と扉柄の詳細は上記をご覧ください。
※ミラー収納部の柄は変更なしの価格です。
※タイプA同士のカラーミックスの場合、タイプA ベリティス木目柄と同価格です。

注) 下地・納まりに制約事項があります。

扉柄



※壁はイメージです。

PLAN No.

GC-170B

幅1700mm

本体+ミラー
希望小売価格 **558,360**円(税抜 507,600円)

- 本体900・カウンター幅1700：引出レタイプ 抗菌加工
- 扉：ブラックオーク柄
- 水栓：マルチシングルレバーシャワー スゴピカタイプ 抗菌加工
- ミラー：スリムLED3面鏡 抗菌加工 [詳しくはこちら](#)

本体扉柄+水栓 組み合わせ価格

()内は税抜価格

	扉柄：タイプS	扉柄：タイプA	扉柄：タイプB	扉柄：タイプC
タッチレス水栓 エコカネット	622,820円 (566,200円)	605,550円 (550,500円)	586,850円 (533,500円)	581,020円 (528,200円)
マルチシングルレバー洗面 エコカネット	546,150円 (496,500円)	528,880円 (480,800円)	510,180円 (463,800円)	504,350円 (458,500円)
マルチシングルレバー洗面 スゴピカタイプ 抗菌加工 エコカネット	551,210円 (501,100円)	533,940円 (485,400円)	515,240円 (468,400円)	509,410円 (463,100円)
マルチシングルレバーシャワー エコカネット	553,300円 (503,000円)	536,030円 (487,300円)	517,330円 (470,300円)	511,500円 (465,000円)
マルチシングルレバーシャワー スゴピカタイプ 抗菌加工 エコカネット	558,360円 (507,600円)	541,090円 (491,900円)	522,390円 (474,900円)	516,560円 (469,600円)
スワンネック シングルレバー	549,670円 (499,700円)	532,400円 (484,000円)	513,700円 (467,000円)	507,870円 (461,700円)

※水栓と扉柄の詳細は上記をご覧ください。

掲載価格は希望小売価格です。取付設置費は含まれておりません。印刷物と実物では色柄が異なります。現物の商品サンプルなどでお確かめください。製品には、ご使用上の注意ラベルが貼付されています。

水栓



エコナットなし (A) スコピカ (B) 抗菌 (C) メタル (D) スコピカ (E) 抗菌 (F) スコピカ (G) メタル (H) スコピカ (I) 抗菌 (J) メタル (K) スコピカ (L) 抗菌 (M) スコピカ (N) 抗菌 (O) スコピカ (P) スワンネック (Q) シングルレバー (R) シングルレバー

マルチシングルレバーシャワー マルチシングルレバー洗面 タッチレス水栓

スタンダードD530タイプ セットプラン例

☑は受注生産品。納期の目安/当社受注後、物流センター出荷まで約6日(土日祝日は除く)(詳細納期は当社営業所にご確認ください)。



※壁はイメージです。

PLAN No.

GC-755L

幅750mm

本体+ミラー 希望小売価格 **307,780**円(税抜 279,800円)

オプション合計価格 +53,570円(税抜 +48,700円)

写真プランの合計価格 **361,350**円(税抜 328,500円)

- 本体750：パノラマスライドタイプ 抗菌加工
- 扉：ホワイト
- 水栓：マルチシングルレバーシャワー スコピカタイプ 抗菌加工
- ミラー：1面鏡 (K15777)
- オプション：ランドリーミドルキャビネット

本体扉柄+水栓 組み合わせ価格

()内は税抜価格

	扉柄：タイプS	扉柄：タイプA	扉柄：タイプB	扉柄：タイプC
タッチレス水栓 (Eコナット)	405,460円 (368,600円)	391,050円 (355,500円)	376,640円 (342,400円)	372,240円 (338,400円)
マルチシングルレバー洗面 (Eコナット)	328,790円 (298,900円)	314,380円 (285,800円)	299,970円 (272,700円)	295,570円 (268,700円)
マルチシングルレバー洗面 スコピカタイプ 抗菌加工 (Eコナット)	333,850円 (303,500円)	319,440円 (290,400円)	305,030円 (277,300円)	300,630円 (273,300円)
マルチシングルレバーシャワー (Eコナット)	335,940円 (305,400円)	321,530円 (292,300円)	307,120円 (279,200円)	302,720円 (275,200円)
マルチシングルレバーシャワー スコピカタイプ 抗菌加工 (Eコナット)	341,000円 (310,000円)	326,590円 (296,900円)	312,180円 (283,800円)	307,780円 (279,800円)
スワンネック シングルレバー	332,310円 (302,100円)	317,900円 (289,000円)	303,490円 (275,900円)	299,090円 (271,900円)

※水栓と扉柄の詳細は上記をご覧ください。



PLAN No.

GC-165E

幅1650mm

本体+ミラー 希望小売価格 **377,740**円(税抜 343,400円)

オプション合計価格 +173,580円(税抜 +157,800円)

写真プランの合計価格 **551,320**円(税抜 501,200円)

- 本体900：引出しタイプ 抗菌加工
- 扉：ヴァンテージメタル
- 水栓：マルチシングルレバーシャワー メタルタイプ
- ミラー：スリムLED3面鏡(ミドルミラー) 抗菌加工 (K15777)
- オプション：本体用天袋、ランドリーラック

本体扉柄+水栓 組み合わせ価格

()内は税抜価格

	扉柄：タイプS	扉柄：タイプA	扉柄：タイプB	扉柄：タイプC
タッチレス水栓 (Eコナット)	476,080円 (432,800円)	461,670円 (419,700円)	447,260円 (406,600円)	442,860円 (402,600円)
マルチシングルレバー洗面 (Eコナット)	399,410円 (363,100円)	385,000円 (350,000円)	370,590円 (336,900円)	366,190円 (332,900円)
マルチシングルレバー洗面 スコピカタイプ 抗菌加工 (Eコナット)	404,470円 (367,700円)	390,060円 (354,600円)	375,650円 (341,500円)	371,250円 (337,500円)
マルチシングルレバーシャワー (Eコナット)	406,560円 (369,600円)	392,150円 (356,500円)	377,740円 (343,400円)	373,340円 (339,400円)
マルチシングルレバーシャワー スコピカタイプ 抗菌加工 (Eコナット)	411,620円 (374,200円)	397,210円 (361,100円)	382,800円 (348,000円)	378,400円 (344,000円)
スワンネック シングルレバー	402,930円 (366,300円)	388,520円 (353,200円)	374,110円 (340,100円)	369,710円 (336,100円)

※水栓と扉柄の詳細は上記をご覧ください。

扉柄



ⓍJ
ブラック
オーク柄

ⓍZ
ネイビー
オーク柄

ⓍG
ブルーグレー
オーク柄

ⓍT
ウォールナット柄

ⓍP
チェリー柄

ⓍK
オーク柄

ⓍN
メープル柄

ⓍW
ホワイトオーク柄

GS
ホワイト(鏡面)

ⓍC
グレイッシュ
グリーン

TT
ソフトウォール
ナット柄

TV
ソフト
オーク柄

ⓍV
アルペロブラック
(鏡面)

ⓍF
アルペロホワイト
(鏡面)

ⓍQ
ヴィンテージ
メタル

HW
ホワイト

タイプS

タイプA

タイプB

タイプC



PLAN No.

GC-095G

幅900mm

本体+ミラー
希望小売価格 **250,910**円(税抜 228,100円)

- 本体900：フロートオープンタイプ 抗菌加工
- 扉：ホワイト
- 水栓：マルチシングルレバー洗面 メタルタイプ
- ミラー：1面鏡 くもりシャットなし

本体扉柄+水栓 組み合わせ価格

()内は税抜価格

	扉柄：タイプS	扉柄：タイプA ペリテイス木目柄	扉柄：タイプB	扉柄：タイプC
タッチレス水栓 <small>(エコナビ)</small>	393,910円 (358,100円)	382,250円 (347,500円)	346,390円 (314,900円)	327,580円 (297,800円)
マルチシングルレバー洗面 <small>(エコナビ)</small>	317,240円 (288,400円)	305,580円 (277,800円)	269,720円 (245,200円)	250,910円 (228,100円)
マルチシングルレバー洗面 スズビタイプ 抗菌加工 <small>(エコナビ)</small>	322,300円 (293,000円)	310,640円 (282,400円)	274,780円 (249,800円)	260,370円 (236,700円)
マルチシングルレバーシャワー <small>(エコナビ)</small>	324,390円 (294,900円)	312,730円 (284,300円)	276,870円 (251,700円)	262,460円 (238,600円)
マルチシングルレバーシャワー スズビタイプ 抗菌加工 <small>(エコナビ)</small>	329,450円 (299,500円)	317,790円 (288,900円)	281,930円 (256,300円)	267,520円 (243,200円)
スワンネック シングルレバー	320,760円 (291,600円)	309,100円 (281,000円)	273,240円 (248,400円)	254,430円 (231,300円)

※水栓と扉柄の詳細は上記をご覧ください。
※タイプA同士のカラーミックスの場合、タイプA ペリテイス木目柄と同価格です。

注) 下地・納まりに制約事項があります。



PLAN No.

GC-155C

幅750mm×2

本体+ミラー
希望小売価格 **643,940**円(税抜 585,400円)

- 本体750：フロートオープンタイプ 抗菌加工×2セット
- 扉：ホワイト(鏡面)
- 側板：ウォールナット柄
- 水栓：スワンネックシングルレバー
- ミラー：収納付1面鏡 ホワイト くもりシャットなし

本体扉柄+水栓 組み合わせ価格

()内は税抜価格

	扉柄：タイプS	扉柄：タイプA ペリテイス木目柄	扉柄：タイプB	扉柄：タイプC
タッチレス水栓 <small>(エコナビ)</small>	813,560円 (739,600円)	790,240円 (718,400円)	718,520円 (653,200円)	689,700円 (627,000円)
マルチシングルレバー洗面 <small>(エコナビ)</small>	660,220円 (600,200円)	636,900円 (579,000円)	565,180円 (513,800円)	527,560円 (479,600円)
マルチシングルレバー洗面 スズビタイプ 抗菌加工 <small>(エコナビ)</small>	670,340円 (609,400円)	647,020円 (588,200円)	575,300円 (523,000円)	546,480円 (496,800円)
マルチシングルレバーシャワー <small>(エコナビ)</small>	674,520円 (613,200円)	651,200円 (592,000円)	579,480円 (526,800円)	550,660円 (500,600円)
マルチシングルレバーシャワー スズビタイプ 抗菌加工 <small>(エコナビ)</small>	684,640円 (622,400円)	661,320円 (601,200円)	589,600円 (536,000円)	560,780円 (509,800円)
スワンネック シングルレバー	667,260円 (606,600円)	643,940円 (585,400円)	572,220円 (520,200円)	543,400円 (486,000円)

※水栓と扉柄の詳細は上記をご覧ください。
※ミラー収納部の柄は変更なしの価格です。
※タイプA同士のカラーミックスの場合、タイプA ペリテイス木目柄と同価格です。

注) 下地・納まりに制約事項があります。

※壁はイメージです。

抗菌加工は、本体・カウンター部のみ、水栓・レバー部のみ、ミラー：ミラー扉手掛け部のみです。
掲載価格は希望小売価格です。取付設置費は含まれておりません。印刷物と実物では色柄が異なります。現物の商品サンプルなどでお確かめください。製品には、ご使用上の注意ラベルが貼付されています。

スタンダードD530タイプ セットプラン例

水栓



Ⓜは受注生産品。納期の目安/当社受注後、物流センター出荷まで約6日(土日祝日は除く)(詳細納期は当社営業所にご確認ください)。



※壁はイメージです。

PLAN No.

GC-755M

幅750mm

本体+ミラー
希望小売価格 **371,800**円(税抜 338,000円)

- 本体750：フロント引出しタイプ 抗菌加工
- 扉：ネイビーオーク柄
- 水栓：スワンネックシングルレバー
- ミラー：収納付1面鏡 ネイビーオーク柄 くもりシャットなし

注) 下地・納りに制約事項があります。

本体扉柄+水栓 組み合わせ価格

()内は税抜価格

	扉柄：タイプS	扉柄：タイプA ベリティス木目柄	扉柄：タイプA	扉柄：タイプB	扉柄：タイプC
タッチレス水栓 <small>エコチャット</small>	444,950円 (404,500円)	431,640円 (392,400円)	395,780円 (359,800円)	381,370円 (346,700円)	376,970円 (342,700円)
マルチシングルレバー洗面 <small>エコチャット</small>	368,280円 (334,800円)	354,970円 (322,700円)	319,110円 (290,100円)	304,700円 (277,000円)	300,300円 (273,000円)
マルチシングルレバー洗面 スコビカタイプ 抗菌加工 <small>エコチャット</small>	373,340円 (339,400円)	360,030円 (327,300円)	324,170円 (294,700円)	309,760円 (281,600円)	305,360円 (277,600円)
マルチシングルレバーシャワー <small>エコチャット</small>	375,430円 (341,300円)	362,120円 (329,200円)	326,260円 (296,600円)	311,850円 (283,500円)	307,450円 (279,500円)
マルチシングルレバーシャワー スコビカタイプ 抗菌加工 <small>エコチャット</small>	380,490円 (345,900円)	367,180円 (333,800円)	331,320円 (301,200円)	316,910円 (288,100円)	312,510円 (284,100円)
スワンネック シングルレバー	371,800円 (338,000円)	358,490円 (325,900円)	322,630円 (293,300円)	308,220円 (280,200円)	303,820円 (276,200円)

※水栓と扉柄の詳細は上記をご覧ください。

※ミラー収納部の柄は変更なしの価格です。

※タイプA同士のカラーミックスの場合、タイプA ベリティス木目柄と同価格です。

扉柄



ⓍJ

ブラック
オーク柄

ⓍZ

ネイビー
オーク柄

ⓍG

ブルーグレー
オーク柄

ⓍT

ウォールナット柄

ⓍP

チェリー柄

ⓍK

オーク柄

ⓍN

メープル柄

ⓍW

ホワイトオーク柄

GS

ホワイト(鏡面)

ⓍC

グレイッシュ
グリーン

TT

ソフトウォール
ナット柄

TV

ソフト
オーク柄

ⓍV

アルベロブラック
鏡面

ⓍF

アルベロホワイト
鏡面

ⓍQ

ワインテージ
メタル

ⓍW

ホワイト

タイプS

タイプA

タイプB

タイプC



D
5
3
0

PLAN No.

GC-095H

幅900mm

本体+ミラー
希望小売価格 **419,760**円(税抜 381,600円)

- 本体900：フロントオープンタイプ 抗菌加工
- 扉：ソフトウォールナット柄
- 水栓：マルチシングルレバーシャワー メタルタイプ
- ミラー：ツインラインLED3面鏡(ミドルミラー) 抗菌加工

本体扉柄+水栓 組み合わせ価格

()内は税抜価格

	扉柄：タイプS	扉柄：タイプA ベリテイス木目柄	扉柄：タイプA	扉柄：タイプB	扉柄：タイプC
タッチレス水栓 	551,210円 (501,100円)	539,550円 (490,500円)	503,690円 (457,900円)	489,280円 (444,800円)	484,880円 (440,800円)
マルチシングルレバー洗面 	474,540円 (431,400円)	462,880円 (420,800円)	427,020円 (388,200円)	412,610円 (375,100円)	408,210円 (371,100円)
マルチシングルレバー洗面 スゴビカタイプ 抗菌加工 	479,600円 (436,000円)	467,940円 (425,400円)	432,080円 (392,800円)	417,670円 (379,700円)	413,270円 (375,700円)
マルチシングルレバーシャワー 	481,690円 (437,900円)	470,030円 (427,300円)	434,170円 (394,700円)	419,760円 (381,600円)	415,360円 (377,600円)
マルチシングルレバーシャワー スゴビカタイプ 抗菌加工 	486,750円 (442,500円)	475,090円 (431,900円)	439,230円 (399,300円)	424,820円 (386,200円)	420,420円 (382,200円)
スワンネック シングルレバー	478,060円 (434,600円)	466,400円 (424,000円)	430,540円 (391,400円)	416,130円 (378,300円)	411,730円 (374,300円)

※水栓と扉柄の詳細は上記をご覧ください。
※タイプA同士のカラーミックスの場合、タイプA ベリテイス木目柄と同価格です。

(注) 下地・納まりに制約事項があります。

interior styling by YUKI NAKABAYASHI

抗菌加工は、本体・カウンター部のみ、水栓・レバー部のみ、ミラー・ミラー扉手掛け部のみです。
掲載価格は希望小売価格です。取付設置費は含まれておりません。印刷物と実物では色柄が異なります。現物の商品サンプルなどでお確かめください。製品には、ご使用上の注意ラベルが貼付されています。

スタンダードD530タイプ セットプラン例

水栓



☑は受注生産品。納期の目安/当社受注後、物流センター出荷まで約6日(土日祝日は除く)(詳細納期は当社営業所にご確認ください)。



※壁はイメージです。

PLAN No.

GC-125H

幅1200mm

本体+ミラー
希望小売価格 **425,700**円(税抜 387,000円)

- 本体750-カウンター幅1625(現場カット): パノラマスライドタイプ 抗菌加工
- 扉: ホワイト
- 水栓: マルチングルレバーシャワー スゴピカタイプ 抗菌加工
- ミラー: 1面鏡 [K417P01](#)

本体扉柄+水栓 組み合わせ価格

()内は税抜価格

	扉柄: タイプS	扉柄: タイプA	扉柄: タイプB	扉柄: タイプC
タッチレス水栓 エコカチット	523,380円 (475,800円)	508,970円 (462,700円)	494,560円 (449,600円)	490,160円 (445,600円)
マルチングルレバー洗面 エコカチット	446,710円 (406,100円)	432,300円 (393,000円)	417,890円 (379,900円)	413,490円 (375,900円)
マルチングルレバー洗面 スゴピカタイプ 抗菌加工 エコカチット	451,770円 (410,700円)	437,360円 (397,600円)	422,950円 (384,500円)	418,550円 (380,500円)
マルチングルレバーシャワー エコカチット	453,860円 (412,600円)	439,450円 (399,500円)	425,040円 (386,400円)	420,640円 (382,400円)
マルチングルレバーシャワー スゴピカタイプ 抗菌加工 エコカチット	458,920円 (417,200円)	444,510円 (404,100円)	430,100円 (391,000円)	425,700円 (387,000円)
スワンネック シングルレバー	450,230円 (409,300円)	435,820円 (396,200円)	421,410円 (383,100円)	417,010円 (379,100円)

※水栓と扉柄の詳細は上記をご覧ください。

扉柄

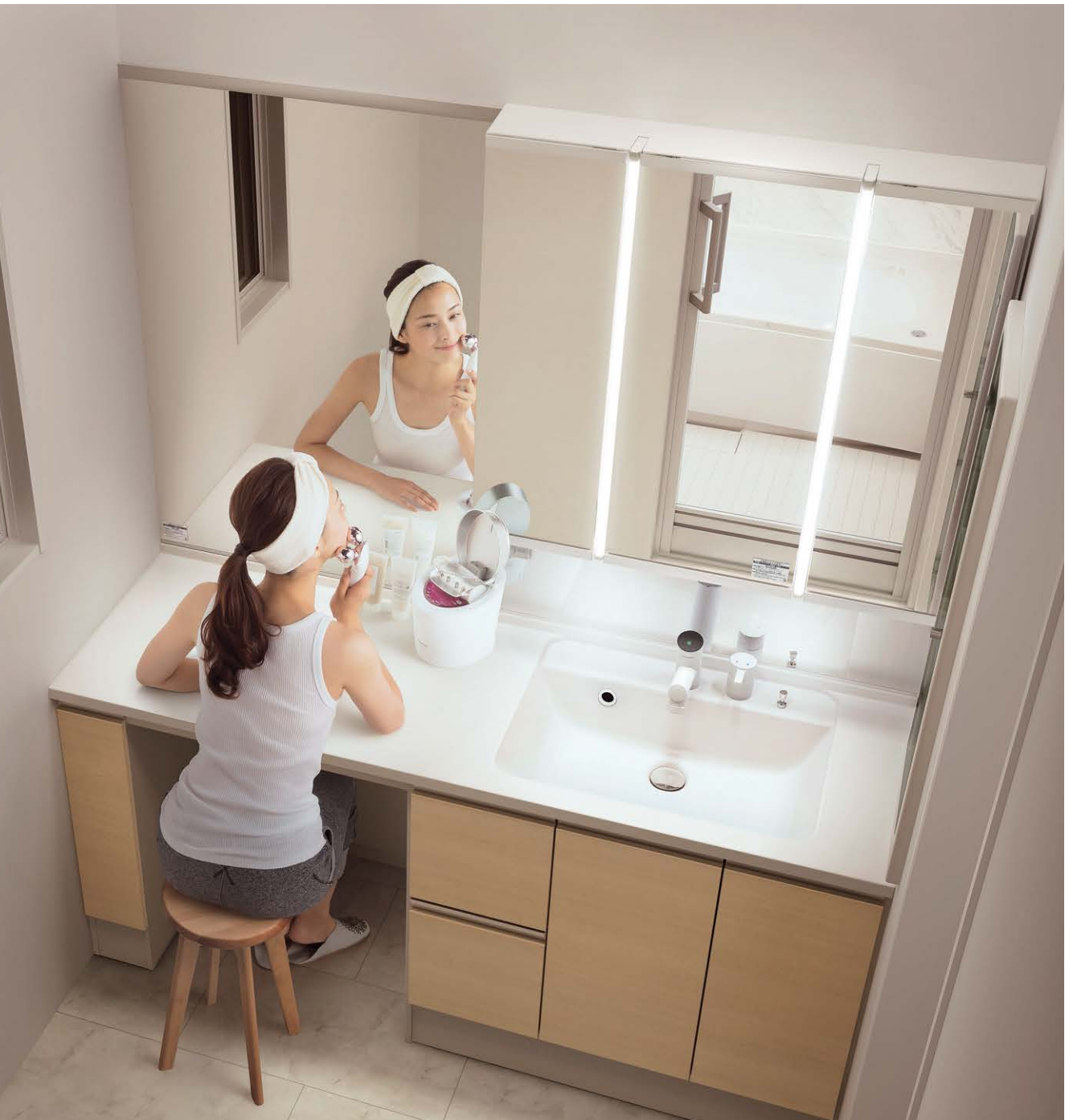



D530

PLAN No.

GC-165D





幅1650mm

本体+ミラー
希望小売価格 **736,010**円(税抜 669,100円)

- 本体900・カウンター幅1700(現場カット):引出しタイプ 抗菌加工
- 扉:ソフトオーク柄
- 水栓:タッチレス水栓
- ミラー:ツインラインLED3面鏡(ミドルミラー) 抗菌加工  1面鏡 

本体扉柄+水栓 組み合わせ価格

()内は税抜価格

	扉柄:タイプS	扉柄:タイプA	扉柄:タイプB	扉柄:タイプC
タッチレス水栓 	779,130円 (708,300円)	757,570円 (688,700円)	736,010円 (669,100円)	728,640円 (662,400円)
マルチングルバー洗面 	702,460円 (638,600円)	680,900円 (619,000円)	659,340円 (599,400円)	651,970円 (592,700円)
マルチングルバー洗面 スゴビカタイプ 抗菌加工 	707,520円 (643,200円)	685,960円 (623,600円)	664,400円 (604,000円)	657,030円 (597,300円)
マルチングルバーシャワー 	709,610円 (645,100円)	688,050円 (625,500円)	666,490円 (605,900円)	659,120円 (599,200円)
マルチングルバーシャワー スゴビカタイプ 抗菌加工 	714,670円 (649,700円)	693,110円 (630,100円)	671,550円 (610,500円)	664,180円 (603,800円)
スワンネック シングルレバー	705,980円 (641,800円)	684,420円 (622,200円)	662,860円 (602,600円)	655,490円 (595,900円)

※水栓と扉柄の詳細は上記をご覧ください。

抗菌加工は、本体:カウンター部のみ、水栓:レバー部のみ、ミラー:ミラー扉手掛け部のみです。
掲載価格は希望小売価格です。取付設置費は含まれておりません。印刷物と実物では色柄が異なります。現物の商品サンプルなどでお確かめください。製品には、ご使用上の注意ラベルが貼付されています。

スタンダードD530タイプ セットプラン例

水栓



☑は受注生産品。納期の目安/当社受注後、物流センター出荷まで約6日(土日祝日は除く)(詳細納期は当社営業所にご確認ください)。



PLAN No.

GC-155D

幅1500mm

本体+ミラー
希望小売価格 **414,590**円(税抜 376,900円)

オプション合計価格 +290,730円(税抜 +264,300円)

写真プランの合計価格 **705,320**円(税抜 641,200円)

- 本体900:パノラマスライドタイプ 抗菌加工
- 扉:ヴェンテージメタル
- 水栓:マルチシングルレバー洗面 スゴビカタイプ 抗菌加工
- ミラー:スリムLED3面鏡(ミドルミラー) 抗菌加工 [☑Eco-Cat](#)
- オプション:サイドキャビネット

本体扉柄+水栓 組み合わせ価格 ()内は税抜価格

	扉柄:タイプS	扉柄:タイプA	扉柄:タイプB	扉柄:タイプC
タッチレス水栓 Eco-Cat	515,020円 (468,200円)	500,610円 (455,100円)	486,200円 (442,000円)	481,800円 (438,000円)
マルチシングルレバー洗面 Eco-Cat	438,350円 (398,500円)	423,940円 (385,400円)	409,530円 (372,300円)	405,130円 (368,300円)
マルチシングルレバー洗面 スゴビカタイプ 抗菌加工 Eco-Cat	443,410円 (403,100円)	429,000円 (390,000円)	414,590円 (376,900円)	410,190円 (372,900円)
マルチシングルレバーシャワー Eco-Cat	445,500円 (405,000円)	431,090円 (391,900円)	416,680円 (378,800円)	412,280円 (374,800円)
マルチシングルレバーシャワー スゴビカタイプ 抗菌加工 Eco-Cat	450,560円 (409,600円)	436,150円 (396,500円)	421,740円 (383,400円)	417,340円 (379,400円)
スワンネック シングルレバー	441,870円 (401,700円)	427,460円 (388,600円)	413,050円 (375,500円)	408,650円 (371,500円)

※水栓と扉柄の詳細は上記をご覧ください。



PLAN No.

GC-755N

幅750mm

本体+ミラー
希望小売価格 **353,210**円(税抜 321,100円)

- 本体750:引出しタイプ 抗菌加工
- 扉:ソフトオーク柄
- 水栓:マルチシングルレバー洗面 メタルタイプ
- ミラー:スリムLED3面鏡(ミドルミラー) 抗菌加工 [☑Eco-Cat](#)

本体扉柄+水栓 組み合わせ価格 ()内は税抜価格

	扉柄:タイプS	扉柄:タイプA	扉柄:タイプB	扉柄:タイプC
タッチレス水栓 Eco-Cat	458,700円 (417,000円)	444,290円 (403,900円)	429,880円 (390,800円)	425,480円 (386,800円)
マルチシングルレバー洗面 Eco-Cat	382,030円 (347,300円)	367,620円 (334,200円)	353,210円 (321,100円)	348,810円 (317,100円)
マルチシングルレバー洗面 スゴビカタイプ 抗菌加工 Eco-Cat	387,090円 (351,900円)	372,680円 (338,800円)	358,270円 (325,700円)	353,870円 (321,700円)
マルチシングルレバーシャワー Eco-Cat	389,180円 (353,800円)	374,770円 (340,700円)	360,360円 (327,600円)	355,960円 (323,600円)
マルチシングルレバーシャワー スゴビカタイプ 抗菌加工 Eco-Cat	394,240円 (358,400円)	379,830円 (345,300円)	365,420円 (332,200円)	361,020円 (328,200円)
スワンネック シングルレバー	385,550円 (350,500円)	371,140円 (337,400円)	356,730円 (324,300円)	352,330円 (320,300円)

※水栓と扉柄の詳細は上記をご覧ください。

扉柄



ⓧXJ
ブラック
オーク柄

ⓧXZ
ネイビー
オーク柄

ⓧXG
ブルーグレー
オーク柄

ⓧXT
ウォールナット柄

ⓧXP
チェリー柄

ⓧXR
オーク柄

ⓧXN
メープル柄

ⓧXW
ホワイトオーク柄

GS
ホワイト(鏡面)

ⓧDC
グレイッシュ
グリーン

TT
ソフトウォール
ナット柄

TV
ソフト
オーク柄

ⓧPV
アルベロブラック
(鏡面)

ⓧPF
アルベロホワイト
(鏡面)

ⓧHQ
ヴィンテージ
メタル

HW
ホワイト

タイプS

タイプA

タイプB

タイプC



※壁はイメージです。

PLAN No.

GC-755P

幅750mm

本体+ミラー
希望小売価格 **282,590**円(税抜 256,900円)

- 本体750：両開きタイプ 抗菌加工
- 扉：ホワイト
- 水栓：マルチシングルレバー洗面 メタルタイプ
- ミラー：スタンダードLED3面鏡(ミドルパネル) くもりシャットなし

本体扉柄+水栓 組み合わせ価格

()内は税抜価格

	扉柄：タイプS	扉柄：タイプA	扉柄：タイプB	扉柄：タイプC
タッチレス水栓 <small>エコカチット</small>	392,480円 (356,800円)	378,070円 (343,700円)	363,660円 (330,600円)	359,260円 (326,600円)
マルチシングルレバー洗面 <small>エコカチット</small>	315,810円 (287,100円)	301,400円 (274,000円)	286,990円 (260,900円)	282,590円 (256,900円)
マルチシングルレバー洗面 スロピカタイプ 抗菌加工 <small>エコカチット</small>	320,870円 (291,700円)	306,460円 (278,600円)	292,050円 (265,500円)	287,650円 (261,500円)
マルチシングルレバーシャワー <small>エコカチット</small>	322,960円 (293,600円)	308,550円 (280,500円)	294,140円 (267,400円)	289,740円 (263,400円)
マルチシングルレバーシャワー スロピカタイプ 抗菌加工 <small>エコカチット</small>	328,020円 (298,200円)	313,610円 (285,100円)	299,200円 (272,000円)	294,800円 (268,000円)
スワンネック シングルレバー	319,330円 (290,300円)	304,920円 (277,200円)	290,510円 (264,100円)	286,110円 (260,100円)

※水栓と扉柄の詳細は上記をご覧ください。

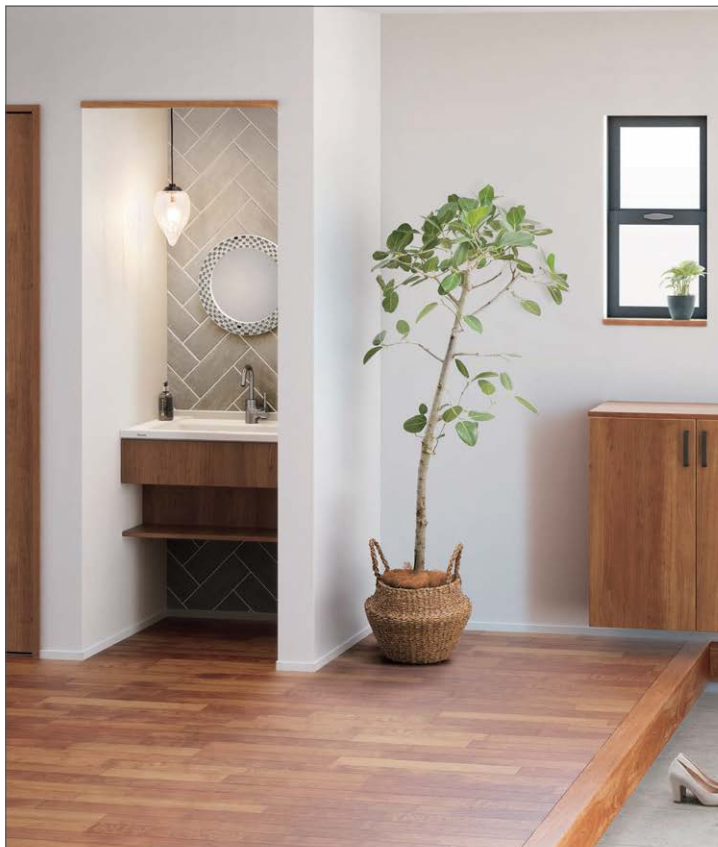

Wall to Wallタイプ

PLAN No.

GC-905J

幅900mm

本体
希望小売価格 **260,150**円(税抜 236,500円)

- 本体900：幕前板+ニースペース棚タイプ 抗菌加工
- 扉：チェリー柄
- 水栓：スワンネックシングルレバー

※ミラーは現場造作です。

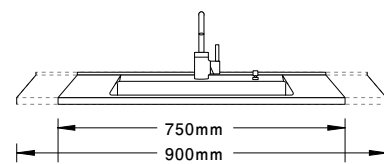



幅900mmのカウンターは、750mmまでカット可能。
空間に美しく納まります。

※壁はイメージです。

スタンダードD530タイプ プランニングガイド 幅750・900mm

幅750・900mm ベースプラン

ベースプランの仕様

本体キャビネット	引出しタイプ 抗菌加工
ミラー	スリムLED3面鏡・ミドルパネル 抗菌加工 
扉	扉柄 タイプC ホワイト
水栓	マルチシングルレバーシャワー スコピカタイプ 抗菌加工 

←幅750mm→























希望小売価格
353,650円
(税抜 321,500円)

←幅900mm→



希望小売価格
371,030円
(税抜 337,300円)

	1.カウンターサイズ	2.カウンターデザイン	3. 本体キャビネット	4. 扉柄	5. 水栓
ベースプラン仕様	幅:750mm	標準カウンター 抗菌加工 	引出しタイプ	タイプC  [HW] ホワイト	マルチシングルレバーシャワー スコピカタイプ 抗菌加工 (M)    ●取付穴:φ36
	幅:900mm	標準カウンター 抗菌加工なし -10,230円 (税抜 -9,300円)	両開きタイプ  幅750・900mm -11,550円 (税抜 -10,500円)	タイプB  [TT] ソフトウォールナット柄 [TV] ソフトオーク柄 [HQ] ヴィンテージメタル [PV] アルベロブラック (鏡面) [PF] アルベロホワイト (鏡面) +4,400円 (税抜 +4,000円)	マルチシングルレバーシャワー スコピカタイプ  メタルタイプ   抗菌加工 エコカチットなし (K) -3,630円 (税抜 -3,300円) エコカチットなし (G) -8,690円 (税抜 -7,900円) 抗菌加工なし (エコカチット) (U) -5,060円 (税抜 -4,600円) (エコカチット) (H) -5,060円 (税抜 -4,600円) ●シャワーヘッドは引き出せます。 ●シャワー/直流整水の切り替えが可能。 ●取付穴:φ36
セレクト仕様 (価格はベースプランとの差額)	幅:750mm	タイル調 カウンター   幅750・900mm 抗菌加工 +13,200円 (税抜 +12,000円) 抗菌加工なし +2,970円 (税抜 +2,700円) ※タッチレス水栓・ シングルレバーシャ ワーは選べません。	パノラマ スライドタイプ  幅750・900mm +38,940円 (税抜 +35,400円) ソフトクローズ機構付き +60,720円 (税抜 +55,200円)	タイプA  [XT] ウォールナット柄 [XP] チェリー柄 [XK] オーク柄 [XN] メープル柄 [XW] ホワイトオーク柄 [DC] グレイッシュグリーン [GS] ホワイト (鏡面) +18,810円 (税抜 +17,100円)	マルチシングルレバー洗面 スコピカタイプ  メタルタイプ   抗菌加工 エコカチットなし (E) -10,780円 (税抜 -9,800円) エコカチットなし (B) -15,840円 (税抜 -14,400円) 抗菌加工 (エコカチット) (J) -7,150円 (税抜 -6,500円) (エコカチット) (C) -12,210円 (税抜 -11,100円) 抗菌加工なし (エコカチット) (F) -12,210円 (税抜 -11,100円) ●ヘッドは引き出せます。●泡沫整水のみ。●取付穴:φ36 ●タッチレス水栓 スワネックシングルレバー (A)   エコカチットなし (S) +60,830円 (税抜 +55,300円) +64,460円 (税抜 +58,600円) (エコカチット) (W) -8,690円 (税抜 -7,900円) ●吐水口は左右に回転します (回転止めなどの角度規制は ありません)。 ●泡沫整水のみ。 ●取付穴:φ36 ●シャワーヘッドは引き出せます。 ●停電時にも使用できるオプション 部材をご用意。 ●シャワー/直流整水の切り替えが可能。 ●取付穴:φ36×2穴
	幅:900mm	幅750・900mm 抗菌加工 +13,200円 (税抜 +12,000円) 抗菌加工なし +2,970円 (税抜 +2,700円) ※タッチレス水栓・ シングルレバーシャ ワーは選べません。	幅750・900mm +38,940円 (税抜 +35,400円) ソフトクローズ機構付き +60,720円 (税抜 +55,200円)	タイプS  [XJ] ブラックオーク柄 [XZ] ネイビーオーク柄 [XG] ガーレーオーク柄 +33,220円 (税抜 +30,200円)	シングルレバーシャワー エコカチットなし (P) -8,690円 (税抜 -7,900円) (エコカチット) (Q) -5,060円 (税抜 -4,600円) ●シャワーヘッドは引き出せます。 ●シャワー/直流整水の切り替えが可能。 ●リフトアップ 高さ:46mm ●取付穴:φ36×2穴



本体キャビネット:カウンター部のみ
ツインラインLED3面鏡、スリムLED3面鏡:ミラー扉手掛け部のみ
マルチシングルレバーシャワー スコピカタイプ、
マルチシングルレバー洗面 スコピカタイプ:レバー部のみ

☎は受注生産品。納期の目安/当社受注後、物流センター出荷まで約6日(土日祝日は除く)(詳細納期は当社営業所にご確認ください)。

6. ミラー 仕様のミラーは、2面鏡はメインミラー、3面鏡はセンターミラーのみです。

スリムLED3面鏡 抗菌加工
ミドルパネル



1面鏡 (照明なし)



くもりシャットなし
幅750・900mm
-91,960円
(税抜 -83,600円)

幅750・900mm
-84,810円
(税抜 -77,100円)

1面鏡 (照明なし)
(高さ1910mm用)



くもりシャットなし
幅750・900mm
-91,960円
(税抜 -83,600円)

幅750・900mm
-84,810円
(税抜 -77,100円)

注) 1面鏡には別途照明が必要
です。LED照明GQC10D2M
をご用意しております。

2面鏡 (照明なし)



幅900mm
-70,290円
(税抜 -63,900円)

LED2面鏡



幅900mm
-27,940円
(税抜 -25,400円)

2面鏡 (照明なし)
(高さ1810mm用)



幅900mm
-67,320円
(税抜 -61,200円)

写真は左取納タイプです。右取納タイプも価格
は同じです。

ミドルミラー



幅900mm
-67,320円
(税抜 -61,200円)

ミドルミラー



幅900mm
-24,970円
(税抜 -22,700円)

LED2面鏡
(高さ1810mm用)



幅900mm
-24,970円
(税抜 -22,700円)

写真は左取納タイプです。右取納タイプも価格
は同じです。

ツインライン
LED3面鏡



幅750・900mm
抗菌加工
ミドル部
なし +42,020円(税抜+38,200円)
パネル +43,450円(税抜+39,500円)
ミラー +50,820円(税抜+46,200円)
ボード +89,540円(税抜+81,400円)

抗菌加工なし

ミドル部
なし +36,960円(税抜+33,600円)
パネル +38,390円(税抜+34,900円)
ミラー +45,760円(税抜+41,600円)
ボード +84,480円(税抜+76,800円)

スリム
LED3面鏡



抗菌加工
幅750・900mm
ミドル部
なし -1,430円(税抜 -1,300円)
パネル ±0円(税抜 ±0円)
ミラー +7,370円(税抜 +6,700円)
ボード +46,090円(税抜+41,900円)

抗菌加工なし

ミドル部
なし -6,490円(税抜 -5,900円)
パネル -5,060円(税抜 -4,600円)
ミラー +2,310円(税抜 +2,100円)
ボード +41,030円(税抜+37,300円)

スタンダード
LED3面鏡



幅750・900mm
ミドル部
なし -42,020円(税抜-38,200円)
パネル -40,590円(税抜-36,900円)
ミラー -33,220円(税抜-30,200円)
ボード +5,500円(税抜 +5,000円)

※くもりシャットなしの場合、そ
れぞれの差額より-6,710円
(税抜 -6,100円)。

木製3面鏡(照明なし)
(高さ1810mm用)



幅750・900mm
ミドル部
なし -55,990円(税抜-50,900円)
パネル -54,560円(税抜-49,600円)
ミラー -47,190円(税抜-42,900円)
ボード -8,470円(税抜 -7,700円)

◎ミドル部は3種類あります。
(写真はスリムLED3面鏡幅900mmです。)



●ミドルボードの断面処理はアルミプレームとなります。

■ミドルボードは3柄から選べます。

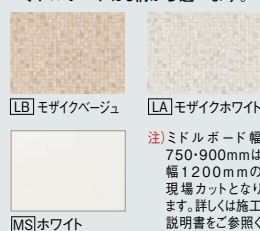

注) ミドルボード幅
750・900mmは
幅1200mmの
現場カットとな
ります。詳しくは
施工説明書をご
参照ください。

スタンダードD530タイプ プランニングガイド 幅1000・1200mm

幅1000・1200mm ベースプラン

ベースプランの仕様

本体キャビネット	引出しタイプ 抗菌加工
ミラー	木製3面鏡(照明なし)・ミドルミラー セレクト
扉	扉柄 タイプC ホワイト
水栓	マルチシングルレバーシャワー スコピカタイプ 抗菌加工 エコカチット

← 幅1000mm →



希望小売価格
471,350円
(税抜 428,500円)

	1.カウンターサイズ	2.カウンターデザイン	3. 本体キャビネット	4. 扉柄
ベースプラン仕様	幅:1000mm	標準カウンター 抗菌加工 SIAA 	引出しタイプ 	タイプC [HW] ホワイト
	幅:1200mm	標準カウンター 抗菌加工なし -10,230円 (税抜 -9,300円)	パノラマスライドタイプ 幅1000・1200mm +41,910円 (税抜 +38,100円) ソフトクローズ機構付き 幅1000・1200mm +63,690円 (税抜 +57,900円)	タイプB [TT] ソフトウォールナット柄 [TV] ソフトオーク柄 [HQ] ウィンテージメタル [PV] アルペロブラック(鏡面) [PF] アルペロホワイト(鏡面) +4,400円 (税抜 +4,000円)
セレクト仕様 (価格はベースプランとの差額)		タイル調カウンター SIAA 幅1000・1200mm 抗菌加工 +13,200円 (税抜 +12,000円) 抗菌加工なし +2,970円 (税抜 +2,700円) ※タッチレス水栓・ シングルレバーシャワーは選べません。		タイプA [XT] ウォールナット柄 [XP] チェリー柄 [XK] オーク柄 [XN] メープル柄 [XW] ホワイトオーク柄 [DC] グレイッシュグリーン [GS] ホワイト(鏡面) +18,810円 (税抜 +17,100円)
				タイプS [XJ] ブラックオーク柄 [XZ] ネイビーオーク柄 [XG] ブルーオーク柄 +33,220円 (税抜 +30,200円)

Ⓜは受注生産品。納期の目安/当社受注後、物流センター出荷まで約6日(土日祝日は除く)(詳細納期は当社営業所にご確認ください)。

幅 1200mm



希望小売価格
515,570円
(税抜 468,700円)

5. 水栓

マルチシングルレバーシャワー
スゴビカタイプ 抗菌加工 Ⓜ
エコカチット



●取付穴:Φ36



6. ミラー

Ⓜ仕様のミラーは、2面鏡はメインミラー、3面鏡はセンターミラーのみです。

木製3面鏡(照明なし)

ミドルミラー



幅1000・1200mmにミドルパネル仕様はありません。

マルチシングルレバーシャワー
スゴビカタイプ



抗菌加工 エコカチットなし Ⓚ
-3,630円(税抜-3,300円)
抗菌加工なし エコカチット Ⓛ
-5,060円(税抜-4,600円)

●シャワーヘッドは引き出せます。
●シャワー/直流水の切り替えが可能。
●取付穴:Φ36

メタルタイプ



エコカチットなし ⓐ
-8,690円(税抜-7,900円)
エコカチット ⓑ
-5,060円(税抜-4,600円)

マルチシングルレバー洗面
スゴビカタイプ



抗菌加工 エコカチットなし ⓔ
-10,780円(税抜-9,800円)
抗菌加工 エコカチット ⓓ
-7,150円(税抜-6,500円)

抗菌加工なし エコカチット ⓕ
-12,210円(税抜-11,100円)

●ヘッドは引き出せます。●泡沫整水のみ。●取付穴:Φ36

メタルタイプ



エコカチットなし ⓑ
-15,840円(税抜-14,400円)
エコカチット ⓐ
-12,210円(税抜-11,100円)

Ⓜ タッチレス水栓



エコカチットなし Ⓢ
+60,830円(税抜+55,300円)
エコカチット Ⓦ
+64,460円(税抜+58,600円)

●シャワーヘッドは引き出せます。
●停電時にも使用できるオプション部材をご用意。
●シャワー/直流水の切り替えが可能。
●取付穴:Φ36×2穴

スワンネックシングルレバー ⓐ



-8,690円(税抜-7,900円)
●吐水口は左右に回転します(回転止めなどの角度規制はありません)。
●泡沫整水のみ。
●取付穴:Φ36

Ⓜ シングルレバーシャワー



●シャワーヘッドは引き出せます。
●リフトアップ高さ:46mm

エコカチットなし ⓑ
-8,690円(税抜-7,900円)
エコカチット ⓐ
-5,060円(税抜-4,600円)

●シャワー/直流水の切り替えが可能。
●取付穴:Φ36×2穴

1面鏡(照明なし)



くもりシャットなし

幅1000mm
-110,220円(税抜-100,200円)

幅1200mm
-101,200円(税抜-92,000円)



幅1000mm
-103,070円(税抜-93,700円)

幅1200mm
-94,050円(税抜-85,500円)

1面鏡(照明なし)(高さ1910mm用)



くもりシャットなし

幅1000mm
-110,220円(税抜-100,200円)

幅1200mm
-101,200円(税抜-92,000円)



幅1000mm
-103,070円(税抜-93,700円)

幅1200mm
-94,050円(税抜-85,500円)

注) 1面鏡には別途照明が必要です。
LED照明GQC10D2Mをご用意しております。

ツインラインLED木製3面鏡



幅1000・1200mm

ミドル部
なし +37,840円(税抜+34,400円)
ミラー +49,500円(税抜+45,000円)
ボード +85,360円(税抜+77,600円)

◎ミドル部は2種類あります。
(写真はスリムLED3面鏡幅900mmです。)



ミドルミラー



ミドルボード

●ミドルボードの断面処理はアルミフレームとなります。

■ミドルボードは3柄から選べます。



LB) モザイクベージュ



LA) モザイクホワイト

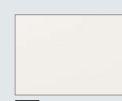

MS) ホワイト

注) ミドルボード幅1000mmは幅1200mmの現場カットとなります。詳しくは施工説明書をご参照ください。

スタンダードD530タイプ プランニングガイド オープン棚タイプ 幅900mm

オープン棚タイプ 幅900mm ベースプラン

ベースプランの仕様

本体キャビネット	オープン棚タイプ(扉位置:左) タイル調カウンター 抗菌加工
ミラー	1面鏡(照明なし) くもりシャットなし
扉	扉柄 タイプC ホワイト
水栓	マルチシングルレバーシャワー スコピカタイプ 抗菌加工 エコカチット

←幅900mm→



希望小売価格
392,810円
(税抜 357,100円)

※写真は左ボールタイプです。右ボールタイプも価格は同じです。

	1.カウンターサイズ	2. 本体キャビネット	3. 扉柄 開き扉・オープン棚・側板			
ベースプラン仕様	幅:900mm	オープン棚タイプ 抗菌加工 SIAA SIO-GT100 抗菌加工	開き扉 タイプC	オープン棚・側板・ ケコミ部分		
		カウンター 抗菌加工				
		扉・ボール位置:左	[HW] ホワイト	[HW] ホワイト		
セレクト仕様 (価格はベースプランとの差額)	幅:900mm	扉・ボール位置:右 抗菌加工なし -10,230円 (税抜 -9,300円)	タイプB			
			[TT] ソフトウォールナット柄 [TV] ソフトオーク柄 [PV] アルベロブラック(鏡面) [PF] アルベロホワイト(鏡面) [HQ] ヴィンテージメタル	[HW] ホワイト	+4,400円 (税抜 +4,000円)	
セレクト仕様 (価格はベースプランとの差額)	幅:900mm		タイプA	カラーミックス		
			[GS] ホワイト(鏡面) [DC] グレイッシュグリーン	[HW] ホワイト [HW] ホワイト	または [XT] ウォールナット柄 または [XN] メープル柄	+18,810円 (税抜 +17,100円) カラーミックスの場合 +62,040円 (税抜 +56,400円)
セレクト仕様 (価格はベースプランとの差額)	幅:900mm		タイプA (ベリテイス木目柄)			
			[XT] ウォールナット柄 [XP] チェリー柄 [XK] オーク柄 [XN] メープル柄 [XW] ホワイトオーク柄	[XT] ウォールナット柄 [XP] チェリー柄 [XK] オーク柄 [XN] メープル柄 [XW] ホワイトオーク柄		+62,040円 (税抜 +56,400円)
セレクト仕様 (価格はベースプランとの差額)	幅:900mm		タイプS (ベリテイス木目柄)	カラーミックス		
			[XJ] ブラックオーク柄 [XZ] ネイビーオーク柄 [XG] ブルーオーク柄	[XJ] ブラックオーク柄 [XZ] ネイビーオーク柄 [XG] ブルーオーク柄	または [XK] オーク柄 または [XN] メープル柄 または [XW] ホワイトオーク柄	+76,450円 (税抜 +69,500円)



本体キャビネット:カウンター部のみ
ツインラインLED3面鏡、スリムLED3面鏡:ミラー扉手掛け部のみ
マルチシングルレバーシャワー スゴピカタイプ、
マルチシングルレバー洗面 スゴピカタイプ:レバー部のみ

☑は受注生産品。納期の目安/当社受注後、物流センター出荷まで約6日(土日祝日は除く)(詳細納期は当社営業所にご確認ください)。

ケコミ板・棚板・側板の色柄について

タイプA、タイプB、
タイプCの場合
ケコミ板・棚板・側板は
「ホワイト」になります。



タイプS・タイプA
(ベリティス木目柄)の場合
ケコミ板・棚板・側板は
全て「同じ色柄」になります。



タイプS・タイプA
カラーミックスの場合
ケコミ板・棚板・側板は
タイプS: **[XK][XN][XW]**、
タイプA: **[XT][XN]**になります。



コンセントの色について:ケコミ板・棚板・側板が **[XJ][XZ][XT][XP]** の場合、コンセント部分はブラック、それ以外の色柄の場合はホワイトになります。

4. 水栓

マルチシングルレバーシャワー
スゴピカタイプ 抗菌加工 **(M)**
エコカチット



●取付穴:Φ36

5. ミラー

(L77777) 仕様のミラーは、2面鏡はメインミラー、3面鏡はセンターミラーのみです。

1面鏡(照明なし)
くもりシャットなし
幅900mm



注) 1面鏡には別途照明が必要です。LED照明 GQC10D2Mをご用意しております。

マルチシングルレバーシャワー
スゴピカタイプ **(SIAA)** 抗菌加工
メタルタイプ



抗菌加工 エコカチットなし **(K)** エコカチットなし **(G)**
-3,630円(税抜-3,300円) -8,690円(税抜-7,900円)
抗菌加工なし
エコカチット **(U)** **エコカチット** **(H)**
-5,060円(税抜-4,600円) -5,060円(税抜-4,600円)

●シャワーヘッドは引き出せます。
●シャワー/直流水栓の切り替えが可能。
●取付穴:Φ36

マルチシングルレバー洗面
スゴピカタイプ **(SIAA)** 抗菌加工
メタルタイプ



抗菌加工 エコカチットなし **(E)** エコカチットなし **(B)**
-10,780円(税抜-9,800円) -15,840円(税抜-14,400円)
抗菌加工
エコカチット **(J)** **エコカチット** **(C)**
-7,150円(税抜-6,500円) -12,210円(税抜-11,100円)

抗菌加工なし
エコカチット **(F)**
-12,210円(税抜-11,100円)

●ヘッドは引き出せます。●泡沫整水のみ。
●取付穴:Φ36

スワンネックシングルレバー **(A)**



-8,690円(税抜-7,900円)
●吐水口は左右に回転します
(回転止めなどの角度規制はありません)。
●泡沫整水のみ。
●取付穴:Φ36

1面鏡(照明なし)



幅750mm **(L77777)**
-110円(税抜-100円)
幅900mm **(L77777)**
+7,150円(税抜+6,500円)

収納付1面鏡(照明なし)



幅500mm
キャビネット: **[HW]** ホワイト
(扉柄 タイプA(鏡面)、タイプB、タイプC用)
+22,990円(税抜+20,900円)



幅500mm
キャビネット: **(A)** タイプA
(ベリティス木目柄)
[XT][XP][XK][XN][XW]
+30,140円(税抜+27,400円)

キャビネット: **(S)** タイプS
(ベリティス木目柄)
[XJ][XZ][XG]
+33,000円(税抜+30,000円)

注) 柄に関わらず、収納背面の化粧板はホワイトになります。
注) 1面鏡には別途照明が必要です。

1面鏡(照明なし)(高さ1910mm用)



幅750mm **(L77777)**
-110円(税抜-100円)
幅900mm **(L77777)**
+7,150円(税抜+6,500円)

オープン棚付収納1面鏡(照明なし)



幅500mm+オープン棚250mm
キャビネット: **[HW]** ホワイト
(扉柄 タイプA(鏡面)、タイプB、タイプC用)
+66,330円(税抜+60,300円)



幅500mm+オープン棚250mm
キャビネット: **(A)** タイプA
(ベリティス木目柄)
[XT][XP][XK][XN][XW]
+73,480円(税抜+66,800円)

キャビネット: **(S)** タイプS
(ベリティス木目柄)
[XJ][XZ][XG]
+76,340円(税抜+69,400円)

写真は右オープン棚タイプです。
左オープン棚タイプも価格は同じです。

ツインライン
LED3面鏡



抗菌加工
幅750・900mm **(L77777)**
ミドル部
なし +133,980円(税抜+121,800円)
パネル +135,410円(税抜+123,100円)
ミラー +142,780円(税抜+129,800円)
ボード +181,500円(税抜+165,000円)

スタンダードLED3面鏡



幅750・900mm **(L77777)**
ミドル部
なし +49,940円(税抜+45,400円)
パネル +51,370円(税抜+46,700円)
ミラー +58,740円(税抜+53,400円)
ボード +97,460円(税抜+88,600円)

※くもりシャットなしの場合、それぞれの差額より-7,260円(税抜-6,600円)。
※幅750mmの場合、それぞれの差額より-7,260円(税抜-6,600円)。
※洗面ボールのセンターに3面鏡の継ぎ目があります。

スリムLED3面鏡



抗菌加工
幅750・900mm **(L77777)**
ミドル部
なし +90,530円(税抜+82,300円)
パネル +91,960円(税抜+83,600円)
ミラー +99,330円(税抜+90,300円)
ボード +138,050円(税抜+125,500円)

木製3面鏡(照明なし)
(高さ1810mm用)



幅750・900mm **(L77777)**
ミドル部
なし +35,970円(税抜+32,700円)
パネル +37,400円(税抜+34,000円)
ミラー +44,770円(税抜+40,700円)
ボード +83,490円(税抜+75,900円)

◎ミドル部は3種類あります。



■ミドルボードは3柄から選べます。

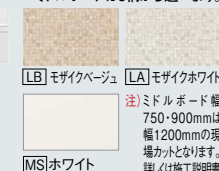

●ミドルボードの断面処理はアルミフレームとなります。







スタンダードD530タイプ プランニングガイド フロートタイプ 幅750・900mm

フロートタイプ 幅750・900mm ベースプラン

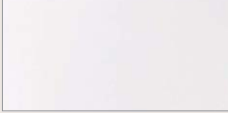
ベースプランの仕様

本体キャビネット	オープンタイプ 抗菌加工
ミラー	1面鏡(照明なし) くもりシャットなし
扉	扉柄 タイプC ホワイト
水栓	マルチシングルレバーシャワー スコピカタイプ 抗菌加工 エコカチット



	1.カウンターサイズ	2.カウンターデザイン	3.本体キャビネット	4.扉柄	5.水栓
ベースプラン仕様	幅:750mm	標準カウンター 抗菌加工 SIAA ISO 22196 抗菌加工	オープンタイプ	タイプC  [HW]ホワイト	マルチシングルレバーシャワー スコピカタイプ 抗菌加工 (M) エコカチット  ●取付穴:φ36
	幅:900mm	標準カウンター 抗菌加工なし -10,230円 (税抜 -9,300円)	引出しタイプ  幅750・900mm タイプC・B・A +26,510円 (税抜 +24,100円)	タイプB  [TT] ソフトウォールナット柄 [TV] ソフトオーク柄 [HQ] ヴィンテージメタル [PV] アルベロブラック(鏡面) [PF] アルベロホワイト(鏡面) +4,400円 (税抜 +4,000円)	マルチシングルレバーシャワー スコピカタイプ SIAA ISO 22196 抗菌加工 抗菌加工 エコカチットなし (K) -3,630円 (税抜 -3,300円) 抗菌加工なし エコカチット (U) -5,060円 (税抜 -4,600円) エコカチットなし (G) -8,690円 (税抜 -7,900円) 抗菌加工 エコカチット (H) -5,060円 (税抜 -4,600円) ●シャワーヘッドは引き出せます。 ●シャワー/直流整水の切り替えが可能。 ●取付穴:φ36
セレクト仕様 (価格はベースプランとの差額)	幅:750mm	タイル調 カウンター SIAA ISO 22196 抗菌加工 幅750・900mm 抗菌加工 +13,200円 (税抜 +12,000円) 抗菌加工なし +2,970円 (税抜 +2,700円) ※タッチレス水栓・ シングルレバーシャ ワーは選べません。	タイプS +28,160円 (税抜 +25,600円) ソフトクロージング 機構付き タイプC・B・A +37,400円 (税抜 +34,000円) タイプS +39,050円 (税抜 +35,500円)	タイプA  側板・棚板 [GS] ホワイト(鏡面) [HW] ホワイト [DC] グレイッシュグリーン [HW] ホワイト カラーミックスの場合 +18,810円 (税抜 +17,100円) +54,670円 (税抜 +49,700円)	マルチシングルレバーシャワー スコピカタイプ SIAA ISO 22196 抗菌加工 抗菌加工 エコカチットなし (E) -10,780円 (税抜 -9,800円) 抗菌加工 エコカチット (J) -7,150円 (税抜 -6,500円) 抗菌加工なし エコカチット (F) -12,210円 (税抜 -11,100円) ●ヘッドは引き出せます。●泡沫整水のみ。●取付穴:φ36 タッチレス水栓 SIAA ISO 22196 抗菌加工 抗菌加工なし (S) +60,830円 (税抜 +55,300円) 抗菌加工 エコカチット (W) +64,460円 (税抜 +58,600円) ●シャワーヘッドは引き出せます。 ●シャワー/直流整水の切り替えが可能。 ●取付穴:φ36 スワネットシングルレバー (A) -8,690円 (税抜 -7,900円) ●吐水口は左右に回転します (回転止めなどの角度規制は ありません)。 ●泡沫整水のみ。 ●取付穴:φ36
	幅:900mm	幅750・900mm 抗菌加工 +13,200円 (税抜 +12,000円) 抗菌加工なし +2,970円 (税抜 +2,700円) ※タッチレス水栓・ シングルレバーシャ ワーは選べません。	タイプC (ペリティス木目柄)  [XT] ウォールナット柄 [XP] チェリー柄 [XK] オーク柄 [XN] メープル柄 [XW] ホワイトオーク柄 +54,670円 (税抜 +49,700円)	タイプS  [XJ] ブラックオーク柄 [XZ] ネイビーオーク柄 [XG] フルーグレーオーク柄 +66,330円 (税抜 +60,300円) ※オープンタイプには取っ手は付きません。	シングルレバーシャワー 抗菌加工なし (P) -8,690円 (税抜 -7,900円) 抗菌加工 エコカチット (Q) -5,060円 (税抜 -4,600円) ●シャワーヘッドは引き出せます。 ●シャワー/直流整水の切り替えが可能。 ●取付穴:φ36×2穴

☎は受注生産品。納期の目安/当社受注後、物流センター出荷まで約6日(土日祝日は除く)(詳細納期は当社営業所にご確認ください)。

幕前板・棚板・側板の色柄について

タイプB、タイプCの場合



棚板・側板は「ホワイト」になります。

タイプS・タイプA
(ベリティス木目柄)の場合



棚板・側板は全て「同じ色柄」になります。

タイプAの場合



棚板・側板は「ホワイト」もしくは「カラーミックス」になります。

6. ミラー ☎仕様は、2面鏡はメインミラー、3面鏡はセンターミラーのみです。

1面鏡 (照明なし)
くもりシャットなし



注) 1面鏡には別途照明が必要です。LED照明GQC10D2Mをご用意しております。

1面鏡 (照明なし)



幅750・900mm
+7,150円 (税抜 +6,500円)

1面鏡 (照明なし)
(高さ1910mm用)



くもりシャットなし
幅750・900mm
±0円 (税抜 ±0円)

幅750・900mm
+7,150円 (税抜 +6,500円)

収納付1面鏡 (照明なし)



幅500mm
キャビネット: HW ホワイト
(扉柄 タイプA(鏡面)、タイプB、タイプC用)
ベースプラン
幅750mm +30,250円 (税抜 +27,500円)
幅900mm +22,990円 (税抜 +20,900円)



幅500mm
キャビネット: ☎タイプA
(ベリティス木目柄)
XT XP XK XN XW
ベースプラン
幅750mm +37,400円 (税抜 +34,000円)
幅900mm +30,140円 (税抜 +27,400円)

キャビネット: ☎タイプS
(ベリティス木目柄)
XJ XZ XG
ベースプラン
幅750mm +40,260円 (税抜 +36,600円)
幅900mm +33,000円 (税抜 +30,000円)

注) 柄に関わらず、収納背面の化粧板はホワイトになります。
注) 1面鏡には別途照明が必要です。

オープン棚付収納1面鏡
(照明なし)



幅500mm+オープン棚250mm
キャビネット: HW ホワイト
(扉柄 タイプA(鏡面)、タイプB、タイプC用)
ベースプラン
幅750mm +73,590円 (税抜 +66,900円)
幅900mm +66,330円 (税抜 +60,300円)

写真は右オープン棚タイプです。
左オープン棚タイプも価格は同じです。



幅500mm+オープン棚250mm
キャビネット: ☎タイプA
(ベリティス木目柄)
XT XP XK XN XW
ベースプラン
幅750mm +80,740円 (税抜 +73,400円)
幅900mm +73,480円 (税抜 +66,800円)

キャビネット: ☎タイプS
(ベリティス木目柄)
XJ XZ XG
ベースプラン
幅750mm +83,600円 (税抜 +76,000円)
幅900mm +76,340円 (税抜 +69,400円)

写真は右オープン棚タイプです。
左オープン棚タイプも価格は同じです。

ツインライン
LED3面鏡



抗菌加工
幅750・900mm
ミドル部
なし +133,980円 (税抜 +121,800円)
パネル +135,410円 (税抜 +123,100円)
ミラー +142,780円 (税抜 +129,800円)
ボード +181,500円 (税抜 +165,000円)

*抗菌加工なしの場合、それぞれの差額より-5,060円(税抜 -4,600円)。

スタンダードLED3面鏡



幅750・900mm
ミドル部
なし +49,940円 (税抜 +45,400円)
パネル +51,370円 (税抜 +46,700円)
ミラー +58,740円 (税抜 +53,400円)
ボード +97,460円 (税抜 +88,600円)

*くもりシャットなしの場合、それぞれの差額より-6,710円(税抜 -6,100円)。

スリムLED3面鏡



抗菌加工
幅750・900mm
ミドル部
なし +90,530円 (税抜 +82,300円)
パネル +91,960円 (税抜 +83,600円)
ミラー +99,330円 (税抜 +90,300円)
ボード +138,050円 (税抜 +125,500円)

木製3面鏡 (照明なし)
(高さ1810mm用)



幅750・900mm
ミドル部
なし +35,970円 (税抜 +32,700円)
パネル +37,400円 (税抜 +34,000円)
ミラー +44,770円 (税抜 +40,700円)
ボード +83,490円 (税抜 +75,900円)

☎ミドル部は3種類あります。



●ミドルボードの断面処理はアルミフレームとなります。

■ミドルボードは3柄から選べます。



注) ミドルボード幅750・900mmは幅1200mmの現場カットとなります。詳しくは施工説明書をご参照ください。

スタンダードD530タイプ プランニングガイド ワイドカウンタータイプ 幅1625・1700mm

ワイドカウンタータイプ 幅1625・1700mm ベースプラン

ベースプランの仕様

本体キャビネット	引出しタイプ 抗菌加工
カウンター下キャビネット	フロア引出し150mm
ミラー	スリムLED3面鏡・ミドルパネル 抗菌加工 エコカチット
扉	扉柄 タイプC ホワイト
水栓	マルチシングルレバーシャワー スゴピカタイプ 抗菌加工 エコカチット
その他	カウンター下に補強用幕板

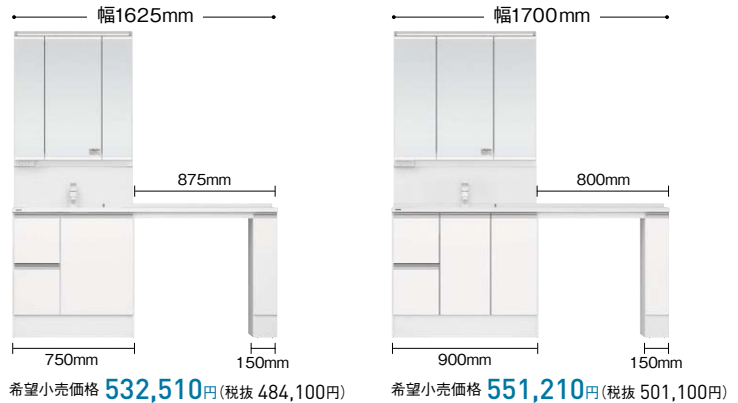

※写真は左ボールドタイプです。右ボールドタイプも価格は同じです。※カウンター下キャビネット・部材については洗面ドレッシングカタログをご覧ください。

	1.カウンターサイズ	2. 本体キャビネット	3. 扉柄	4. 水栓
ベースプラン仕様	幅:1625mm	引出しタイプ 抗菌加工 SIAA 	タイプC [HW] ホワイト	マルチシングルレバーシャワー スゴピカタイプ 抗菌加工 エコカチット SIAA ●取付穴:φ36
	幅:1700mm	引出しタイプ 抗菌加工 カウンター抗菌加工	タイプB +7,370円(税抜 +6,700円) (本体キャビネット +4,400円(税抜+4,000円) / カウンター下キャビネット +2,970円(税抜+2,700円))	マルチシングルレバーシャワー スゴピカタイプ SIAA エコカチット メタルタイプ 抗菌加工 エコカチットなし (K) -3,630円 (税抜 -3,300円) エコカチット (U) -5,060円 (税抜 -4,600円) エコカチットなし (G) -8,690円 (税抜 -7,900円) エコカチット (H) -5,060円 (税抜 -4,600円) ●シャワーヘッドは引き出せます。 ●シャワー/直流整水の切り替えが可能。 ●取付穴:φ36
セレクト仕様 (価格はベースプランとの差額)		引出しタイプ 抗菌加工なし -16,940円 (税抜 -15,400円) 両開きタイプ SIAA 幅750・900mm 抗菌加工 -11,550円 (税抜 -10,500円) 抗菌加工なし -28,490円 (税抜 -25,900円)	タイプA +28,930円 (税抜 +26,300円) (本体キャビネット +18,810円(税抜+17,100円) / カウンター下キャビネット +10,120円(税抜 +9,200円))	マルチシングルレバーシャワー スゴピカタイプ SIAA エコカチット メタルタイプ 抗菌加工 エコカチットなし (E) -10,780円 (税抜 -9,800円) エコカチット (J) -7,150円 (税抜 -6,500円) エコカチット (F) -12,210円 (税抜 -11,100円) 抗菌加工なし (B) -15,840円 (税抜 -14,400円) エコカチット (C) -12,210円 (税抜 -11,100円) ●ヘッドは引き出せます。●泡沫整水のみ。●取付穴:φ36
		パノラマ スライドタイプ SIAA 幅750・900mm 抗菌加工 +38,720円 (税抜 +35,200円) 抗菌加工なし +21,780円 (税抜 +19,800円) ソフトクローズ機構付き +60,500円 (税抜 +55,000円)	タイプS +50,490円 (税抜 +45,900円) (本体キャビネット +33,220円(税抜+30,200円) / カウンター下キャビネット +17,270円(税抜+15,700円))	マルチシングルレバー洗面 スゴピカタイプ SIAA エコカチット メタルタイプ 抗菌加工 エコカチットなし (S) +60,830円 (税抜 +55,300円) エコカチット (W) +64,460円 (税抜 +58,600円) 抗菌加工なし (P) -8,690円 (税抜 -7,900円) エコカチット (O) -5,060円 (税抜 -4,600円) ●シャワーヘッドは引き出せます。 ●シャワー/直流整水の切り替えが可能。 ●リフトアップ高さ:46mm ●取付穴:φ36×2穴
				●タッチレス水栓 スワンネックシングルレバー (A) ●吐水口は左右に回転します(回転止めなどの角度規制はありません)。 ●泡沫整水のみ。 ●取付穴:φ36

☎は受注生産品。納期の目安/当社受注後、物流センター出荷まで約6日(土日祝日は除く)(詳細納期は当社営業所にご確認ください)。

カウンターの現場カット可能範囲

有効開口寸法に対してカットが必要な場合は、現場でのカット対応となります。

幅 1625mm

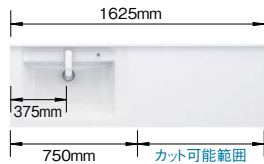

幅 1700mm

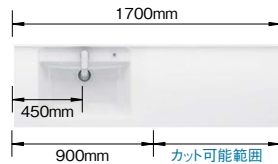

写真は左ボールタイプです。右ボールタイプもカット可能範囲は同じです。

5. ミラー 仕様のミラーは、2面鏡はメインミラー、3面鏡はセンターミラーのみです。

スリムLED3面鏡 抗菌加工

ミドルパネル



1面鏡 (照明なし)



くもりシャットなし
幅750・900mm
-91,960円
(税抜 -83,600円)

幅750・900mm
-84,810円
(税抜 -77,100円)

1面鏡 (照明なし) (高さ1910mm用)



くもりシャットなし
幅750・900mm
-91,960円
(税抜 -83,600円)

幅750・900mm
-84,810円
(税抜 -77,100円)

注) 1面鏡には別途照明が必要です。LED照明GQC10D2Mをご用意しております。

カウンター幅1625mmの場合、本体キャビネット(幅750mm)より2面鏡(幅900mmのみ)がはみ出します。

2面鏡 (照明なし)

ミドルパネル



幅900mm
-70,290円
(税抜 -63,900円)

ミドルミラー



幅900mm
-67,320円
(税抜 -61,200円)

写真は左収納タイプです。右収納タイプも価格は同じです。

LED2面鏡

ミドルパネル



幅900mm
-27,940円
(税抜 -25,400円)

ミドルミラー



幅900mm
-24,970円
(税抜 -22,700円)

写真は左収納タイプです。右収納タイプも価格は同じです。

2面鏡 (照明なし) (高さ1810mm用)

ミドルミラー



幅900mm
-67,320円
(税抜 -61,200円)

LED2面鏡 (高さ1810mm用)

ミドルミラー



幅900mm
-24,970円
(税抜 -22,700円)

写真は左収納タイプです。右収納タイプも価格は同じです。

ツインラインLED3面鏡



抗菌加工
幅750・900mm
ミドル部
なし +42,020円(税抜+38,200円)
パネル +43,450円(税抜+39,500円)
ミラー +50,820円(税抜+46,200円)
ボード +89,540円(税抜+81,400円)

抗菌加工なし
幅750・900mm
ミドル部
なし +36,960円(税抜+33,600円)
パネル +38,390円(税抜+34,900円)
ミラー +45,760円(税抜+41,600円)
ボード +84,480円(税抜+76,800円)

スリムLED3面鏡



抗菌加工
幅750・900mm
ミドル部
なし -1,430円(税抜 -1,300円)
パネル ±0円(税抜 ±0円)
ミラー +7,370円(税抜 +6,700円)
ボード +46,090円(税抜+41,900円)

抗菌加工なし
幅750・900mm
ミドル部
なし -6,490円(税抜 -5,900円)
パネル -5,060円(税抜 -4,600円)
ミラー +2,310円(税抜 +2,100円)
ボード +41,030円(税抜+37,300円)

スタンダードLED3面鏡



幅750・900mm
ミドル部
なし -42,020円(税抜-38,200円)
パネル -40,590円(税抜-36,900円)
ミラー -33,220円(税抜-30,200円)
ボード +5,500円(税抜 +5,000円)

※くもりシャットなしの場合、それぞれの差額より-6,710円(税抜 -6,100円)。

木製3面鏡 (照明なし) (高さ1810mm用)



幅750・900mm
ミドル部
なし -55,990円(税抜-50,900円)
パネル -54,560円(税抜-49,600円)
ミラー -47,190円(税抜-42,900円)
ボード -8,470円(税抜 -7,700円)

◎ミドル部は3種類あります。
(写真はスリムLED3面鏡幅900mmです。)



ミドルパネル ミドルミラー ミドルボード

●ミドルボードの断面処理はアルミフレームとなります。

■ミドルボードは3柄から選べます。

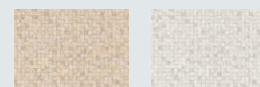

[LB] モザイクベージュ [LA] モザイクホワイト

注) ミドルボード幅750・900mmは幅1200mmの現場カットとなります。詳しくは施工説明書をご参照ください。

[MS] ホワイト

スリムD450タイプ 特長

奥行き450mmのすっきり薄型タイプ。
新築はもちろん、リフォームにもおすすめ。

リフォーム例1

1坪空間をムダなく活用。
ワイドカウンターでゆったり過ごせる空間に。



リフォーム例2

奥行きスリムで洗面空間がすっきりと。
収納スペースも充実。

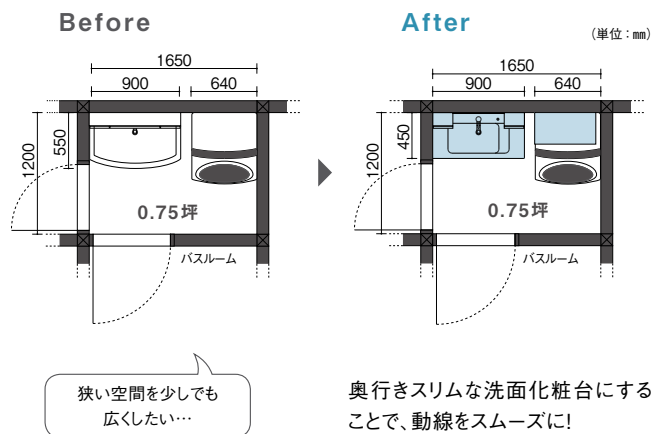
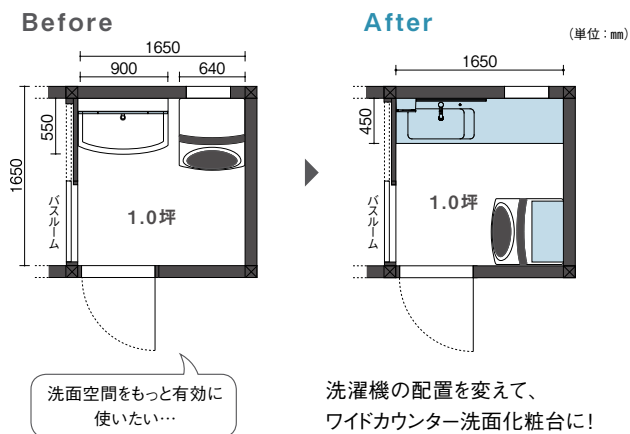

洗濯機上部に設置できる
ランドリーミドルキャビネット
もご用意。

幅600mmと幅450mmサイズを
ご用意しています。

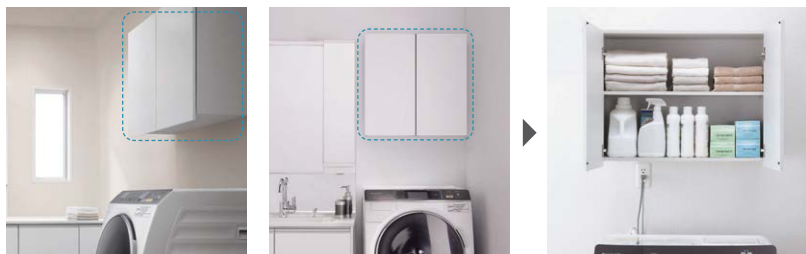

Wall to Wallで空間にびったりの長さに。



汚れてもさっとキレイに
「おそうじラクラク」



継ぎ目やスキマがない
カウンター。汚れても
さっとふくだけ。



髪の毛などのゴミをさっ
と取り除けるヘアキャッ
チャー。



排水口はスキマのない
設計だから、汚れがたまり
にくい。

1面鏡も、カウンター幅に
合わせて[Qオーダー](#)できます。

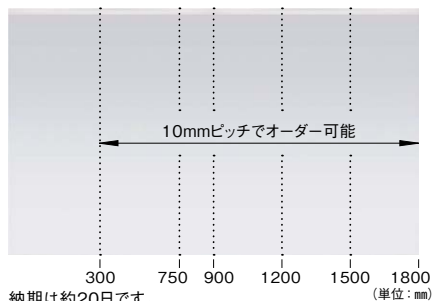

納期は約20日です。

※くもりシャットには対応しておりません。

[くもりシャット](#)仕様の
ミラーもご用意。



ミラーがくもりにくいから、お風呂上がりにも便利。ヒーターを使わないから、電気代はゼロ。消し忘れの心配はありません。
※3面鏡の場合、センターミラーのみ
2面鏡の場合、メインミラーのみ

ご注意事項はP.61に掲載しておりますので必ずお読みください。

2階や廊下などに洗面化粧台を
1台プラスして、より快適に。

☉は受注生産品。納期の目安/当社受注後、物流センター出荷まで約6日(土日祝日は除く)
(詳細納期は当社営業所にご確認ください)



幅750mm

本体+ミラー
希望小売価格 **227,040**円(税抜 206,400円)

- 扉：チェリー柄
- 水栓：マルチシングルレバー洗面 メタルタイプ [エコカット](#)

本体750 両開きタイプ 抗菌加工 ☉XGQC75D4KKCP **194,480**円(税抜 176,800円)
角型・フロストミラー※ くもりシャットなし GPH33 **32,560**円(税抜 29,600円)

※角型・フロストミラーについては洗面ドレッシングカタログをご覧ください。

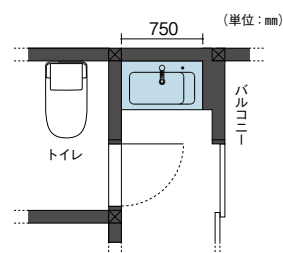

階段を降りなくても水やりや
お掃除など、より快適に。

水栓



エコナットなし (E) スコピカ (F) スコピカ (F) 抗菌 (G) 抗菌 (G) ② スコピカ (F) ④ 抗菌 (G) ③ メタル (B) ⑤ メタル (B) ① スワンネック (A) シングルレバー
 エコカット (E) マルチシングルレバー洗面

スリムD450タイプ セットプラン例

Ⓜは受注生産品。納期の目安/当社受注後、物流センター出荷まで約6日(土日祝日は除く)(詳細納期は当社営業所にご確認ください)。



PLAN No.

GC-134E

幅1350mm

本体+ミラー
希望小売価格 **476,410**円(税抜 433,100円)

本体扉柄+水栓 組み合わせ価格

()内は税抜価格

	扉柄：タイプS	扉柄：タイプA	扉柄：タイプB	扉柄：タイプC
マルチシングルレバー洗面 (エコカット)	494,450円 (449,500円)	472,890円 (429,900円)	451,220円 (410,200円)	443,960円 (403,600円)
マルチシングルレバー洗面 スコピカタイプ 抗菌加工 (エコカット)	499,510円 (454,100円)	477,950円 (434,500円)	456,280円 (414,800円)	449,020円 (408,200円)
スワンネック シングルレバー	497,970円 (452,700円)	476,410円 (433,100円)	454,740円 (413,400円)	447,480円 (406,800円)

※水栓と扉柄の詳細は上記をご覧ください。

- 本体900・カウンター幅1650(現場カット)：引出しタイプ 抗菌加工
- 扉：メープル柄
- 水栓：スワンネックシングルレバー
- ミラー：1面鏡 くもりシャットなし(Ⓜオーダー)
- オプション：キッチンボード、取付セット

扉柄



D
4
5
0

PLAN No.

GC-164A

幅1650mm

本体+ミラー 希望小売価格 **468,380**円(税抜 425,800円)

オプション合計価格 +53,570円(税抜 +48,700円)

写真プランの合計価格 **521,950**円(税抜 474,500円)

- 本体900・カウンター幅1650: 引出しタイプ 抗菌加工
- 扉: ホワイト
- 水栓: スワンネックシングルレバー
- ミラー: LED2面鏡(ミドルパネル)
- オプション: ランドリーミドルキャビネット

本体扉柄+水栓 組み合わせ価格

()内は税抜価格

	扉柄:タイプS	扉柄:タイプA	扉柄:タイプB	扉柄:タイプC
マルチングルレバー洗面	525,360円 (477,600円)	499,510円 (454,100円)	473,550円 (430,500円)	464,860円 (422,600円)
マルチングルレバー洗面 スゴビカタイプ 抗菌加工	530,420円 (482,200円)	504,570円 (458,700円)	478,610円 (435,100円)	469,920円 (427,200円)
スワンネック シングルレバー	528,880円 (480,800円)	503,030円 (457,300円)	477,070円 (433,700円)	468,380円 (425,800円)

※水栓と扉柄の詳細は上記をご覧ください。

掲載価格は希望小売価格です。取付設置費は含まれておりません。印刷物と実物では色柄が異なります。現物の商品サンプルなどでお確かめください。製品には、ご使用上の注意ラベルが貼付されています。

水栓



エコカストなし (D) スゴピカ (E) 抗菌 (B) メタル (A) スワンネック
 エコカスト (F) スゴピカ (C) 抗菌 (C) メタル マルチシングルレバー洗面 シングルレバー

スリムD450タイプ セットプラン例

☎は受注生産品。納期の目安/当社受注後、物流センター出荷まで約6日(土日祝日は除く)(詳細納期は当社営業所にご確認ください)。



PLAN No.

GC-164B

幅1650mm

本体+ミラー
希望小売価格 **612,040**円(税抜 556,400円)

本体扉柄+水栓 組み合わせ価格

()内は税抜価格

	扉柄：タイプS	扉柄：タイプA	扉柄：タイプB	扉柄：タイプC
マルチシングルレバー洗面 (エコカスト)	626,450円 (569,500円)	612,040円 (556,400円)	597,630円 (543,300円)	593,230円 (539,300円)
マルチシングルレバー洗面 スゴピカタイプ 抗菌加工 (エコカスト)	631,510円 (574,100円)	617,100円 (561,000円)	602,690円 (547,900円)	598,290円 (543,900円)
スワンネック シングルレバー	629,970円 (572,700円)	615,560円 (559,600円)	601,150円 (546,500円)	596,750円 (542,500円)

※水栓と扉柄の詳細は上記をご覧ください。

- 本体900・カウンター幅1650：引出しタイプ 抗菌加工
- 扉：チェリー柄
- 水栓：マルチシングルレバー洗面 メタルタイプ
- ミラー：1面鏡 くもりシャットなし (Dオーダー)、ツインラインLED3面鏡 (Eオーダー)
- オプション：キッチンボード、取付セット

扉柄



※**U**オーダーは特注品です。



PLAN No.

GC-904B

幅900mm

本体+ミラー 希望小売価格 **303,820**円(税抜 276,200円)

オプション合計価格 +53,570円(税抜 +48,700円)

写真プランの合計価格 **357,390**円(税抜 324,900円)

- 本体900：両開きタイプ 抗菌加工
- 扉：ホワイト
- 水栓：スワンネックシングルレバー
- ミラー：D450用3面鏡(ミドルミラー) **U**
- オプション：ランドリーミドルキャビネット

本体扉柄+水栓 組み合わせ価格 ()内は税抜価格

	扉柄：タイプS	扉柄：タイプA	扉柄：タイプB	扉柄：タイプC
マルチシングルレバー洗面 U	333,520円 (303,200円)	319,110円 (290,100円)	304,700円 (277,000円)	300,300円 (273,000円)
マルチシングルレバー洗面 スベレタイプ 抗菌加工 U	338,580円 (307,800円)	324,170円 (294,700円)	309,760円 (281,600円)	305,360円 (277,600円)
スワンネック シングルレバー	337,040円 (306,400円)	322,630円 (293,500円)	308,220円 (280,200円)	303,820円 (276,200円)

※水栓と扉柄の詳細は上記をご覧ください。



幅750mm

本体+ミラー 希望小売価格 **237,820**円(税抜 216,200円)

- 本体750：両開きタイプ 抗菌加工
- 扉：ホワイト
- 水栓：マルチシングルレバー洗面 メタルタイプ
- ミラー：1面鏡 **U**

本体扉柄+水栓 組み合わせ価格 ()内は税抜価格

	扉柄：タイプS	扉柄：タイプA	扉柄：タイプB	扉柄：タイプC
マルチシングルレバー洗面 U	271,040円 (246,400円)	256,630円 (233,300円)	242,220円 (220,200円)	237,820円 (216,200円)
マルチシングルレバー洗面 スベレタイプ 抗菌加工 U	276,100円 (251,000円)	261,690円 (237,900円)	247,280円 (224,800円)	242,880円 (220,800円)
スワンネック シングルレバー	274,560円 (249,600円)	260,150円 (236,500円)	245,740円 (223,400円)	241,340円 (219,400円)

※水栓と扉柄の詳細は上記をご覧ください。

※壁はイメージです。

掲載価格は希望小売価格です。取付設置費は含まれておりません。印刷物と実物では色柄が異なります。現物の商品サンプルなどでお確かめください。製品には、ご使用上の注意ラベルが貼付されています。

スリムD450タイプ プランニングガイド

※は受注生産品。納期の目安/当社受注後、物流センター出荷まで約6日(土日祝日は除く)(詳細納期は当社営業所にご確認ください)。

ベースプラン

ベースプランの仕様

本体キャビネット	両開きタイプ 抗菌加工
ミラー	幅750mm 1面鏡(照明なし) エコカチット
	幅900・1650・1800mm LED2面鏡・ミドルパネル エコカチット
扉	扉柄 タイプC ホワイト
水栓	マルチシングルレバー洗面 スゴピカタイプ 抗菌加工 エコカチット
その他	幅1650・1800mm用にはカウンター下にフロア引出し150mm、補強用幕板



	1.カウンターサイズ	2. 本体キャビネット	3. 扉柄	4. 水栓
ベースプラン仕様	幅:750mm	両開きタイプ カウンター 抗菌加工 SIAA	タイプC [HW] ホワイト	マルチシングルレバー洗面 スゴピカタイプ 抗菌加工 エコカチット SIAA
	幅:900mm			
	幅:1650mm	両開きタイプ カウンター 抗菌加工 SIAA		●取付穴:φ36
	幅:1800mm	本体キャビネット幅は900mmのみです。 		
セレクト仕様 (価格はベースプランとの差額)		両開きタイプ 抗菌加工なし -10,230円(税抜 -9,300円)	タイプB 	マルチシングルレバー洗面 スゴピカタイプ SIAA エコカチット メタルタイプ
		引出しタイプ 幅750mmは選べません。	[PV] アルベロブラック(鏡面) +4,400円(税抜 +4,000円) 幅750・900mm 幅1650・1800mm (本体キャビネットフロア引出し) +7,260円(税抜 +6,600円) +4,400円(税抜 +4,000円) +2,860円(税抜 +2,600円)	抗菌加工 エコカチットなし エコカチット ⑧ -3,630円(税抜 -3,300円) -8,690円(税抜 -7,900円)
		幅900mm 抗菌加工 +11,550円(税抜 +10,500円) 抗菌加工なし +1,320円(税抜 +1,200円)	タイプA 	抗菌加工なし エコカチット ⑨ -5,060円(税抜 -4,600円) -5,060円(税抜 -4,600円)
			[GS] ホワイト(鏡面) 幅750・900mm +18,810円(税抜 +17,100円) 幅1650・1800mm +28,820円(税抜 +26,200円) +18,810円(税抜 +17,100円) +10,010円(税抜 +9,100円)	●ヘッドは引き出せます。 ●泡沫整水のみ。 ●取付穴:φ36
		タイプS 	スワンネックシングルレバー ⑩ -1,540円(税抜 -1,400円) ●吐水口は左右に回転します(回転止めなどの角度規制はありません)。 ●泡沫整水のみ。 ●取付穴:φ36	



●写真は左ボールタイプです。右ボールタイプも価格は同じです。●カウンター下キャビネット・部材につきましては洗面ドレッシングカタログをご覧ください。

5. ミラー 仕様のミラーは、2面鏡はメインミラー、3面鏡はセンターミラーのみです。

カウンターサイズ 幅750mm

1面鏡 (照明なし)
幅750mm



カウンターサイズ 幅900・1650・1800mm

LED2面鏡
ミドルパネル 左収納
幅900mm

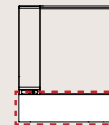

ミドルパネルは、点線部が合成樹脂パネルです。
ミドルミラー付は、点線部がミラーです。

1面鏡 (照明なし)



くもりシャットなし
幅750mm
-7,150円
(税抜 -6,500円)
幅900mm
-64,020円
(税抜 -58,200円)

幅900mm
-56,870円
(税抜 -51,700円)

2面鏡 (照明なし)

ミドルパネル
左収納



幅900mm
-42,350円
(税抜 -38,500円)

ミドルミラー付
左収納



幅900mm
-39,380円
(税抜 -35,800円)

ミドルパネル
右収納



幅900mm
-42,350円
(税抜 -38,500円)

ミドルミラー付
右収納



幅900mm
-39,380円
(税抜 -35,800円)

LED2面鏡

ミドルパネル
右収納



幅900mm
±0円
(税抜 ±0円)

ミドルミラー付
左収納



幅900mm
+2,970円
(税抜 +2,700円)

ミドルミラー付
右収納



幅900mm
+2,970円
(税抜 +2,700円)

3面鏡 (照明なし) ※中央部に収納はありません。

ミドルパネル



幅900mm
-14,740円
(税抜 -13,400円)

ミドルミラー付



幅900mm
-11,770円
(税抜 -10,700円)

●1面鏡の開口
オーダー対応10mm
ピッチで対応できます。
(くもりシャットなし)

注) 1面鏡には別途照明が
必要です。LED照明
GQC10D2Mをご用意
しております。

2面鏡 (照明なし) (高さ1800mm用)

ミドルミラー付
左収納



幅900mm
-39,380円
(税抜 -35,800円)

ミドルミラー付
右収納



幅900mm
-39,380円
(税抜 -35,800円)

LED2面鏡 (高さ1800mm用)

ミドルミラー付
左収納



幅900mm
+2,970円
(税抜 +2,700円)

ミドルミラー付
右収納



幅900mm
+2,970円
(税抜 +2,700円)

注) 照明付3面鏡および木製3面鏡は奥行450mmタイプの
本体キャビネットに設置すると、洗顔時、ミラーに顔をぶ
つけるおそれがありますので設置できません。開口
1650mm以上のスリムワイドカウンターの場合は、ボール
逆側に3面鏡を併設することができます。

シーラインW600



幅600mmのコンパクトな洗面化粧台。

幅600mm

本体+ミラー
希望小売価格 **281,820**円(税抜 256,200円)

- 扉：ホワイト(鏡面)
- 水栓：マルチシングルレバー洗面 メタルタイプ

本体扉柄+水栓 組み合わせ価格(品番明細下記) ()内は税抜価格

	扉柄：タイプA	扉柄：タイプB	扉柄：タイプC
マルチシングルレバー洗面 エコカチット	281,820円 (256,200円)	267,410円 (243,100円)	263,010円 (239,100円)
マルチシングルレバーシャワー エコカチット	288,970円 (262,700円)	274,560円 (249,600円)	270,160円 (245,600円)
シングルレバーシャワー エコカチット	274,560円 (249,600円)	260,150円 (236,500円)	255,750円 (232,500円)

※水栓と扉柄の詳細は下記をご覧ください。

本体600(両開きタイプ) **XGQC60D6KJCGS** **179,850**円(税抜 163,500円)
 スタンダードLED2面鏡 [ケンワザ](#) **GQC060DSTAT** **101,970**円(税抜 92,700円)

扉柄



カウンター 継ぎ目がなくお掃除しやすい洗面ボール一体型カウンター。

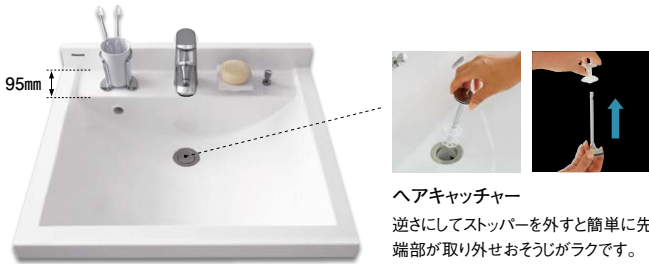

水栓 使い勝手で選べる3タイプ。片手で湯温・湯量を調節可能。



シングルレバーシャワー(リフトアップ式)



吐水口部分が引き出せます。

[エコカチット](#) お湯の使用を「カチット」と知らせてムダを省きます。

●エコカチット機能なしもご用意しております。

キャビネット スタイリッシュなライン取っ手が印象的。



ドア枠に当たらない新構造



ミラー スタイリッシュで収納たっぷりな2面鏡をご用意。

- 左ミラーが「くもりシャット」仕様です。
- コンセント2個(うち、ミラーキャビネット内は1個)
- 照明はLED照明

[ケンワザ](#) 仕様もご用意。

吸水コーティング加工を施したミラー。ヒーターを使わないから電気代ゼロ。消し忘れの心配もありません。ご注意事項はP.61に掲載しておりますので必ずお読みください。



カウンター寸法図

(単位:mm)

■スタンダードカウンター(D530)

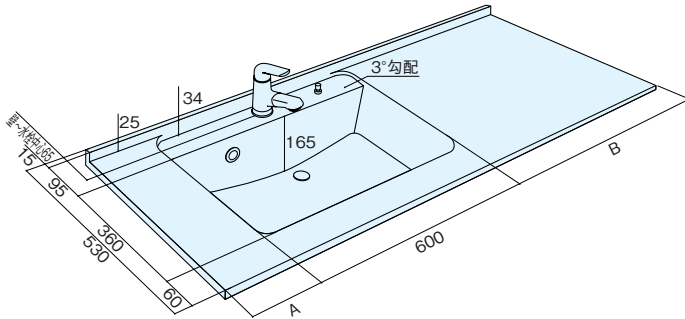

サイズ	A	B
幅750	75	75
幅900	150	150
幅1000	200	200
幅1200	300	300
幅1625(L)	75	950
幅1700(L)	150	950

■タイル調カウンター(D530)

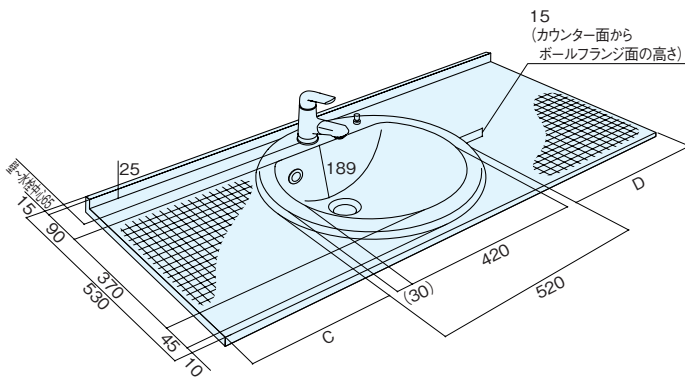

サイズ	C	D
幅750	115	115
幅900	190	190
幅900(L)	40	340
幅1000	240	240
幅1200	340	340

※タイル調のテクスチャーはカウンター平面部のみです。

■スリムカウンター(D450)

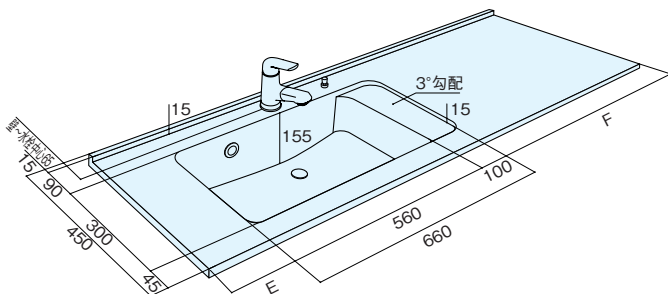

サイズ	E	F
幅750	45	45
幅900	120	120
幅1650(L)	120	870
幅1800(L)	120	1020

代表図面 プラン寸法図

■フロートオープンタイプ 幅750mm プランNo.GC-755K (本体 XGQC75D5MTWDC)

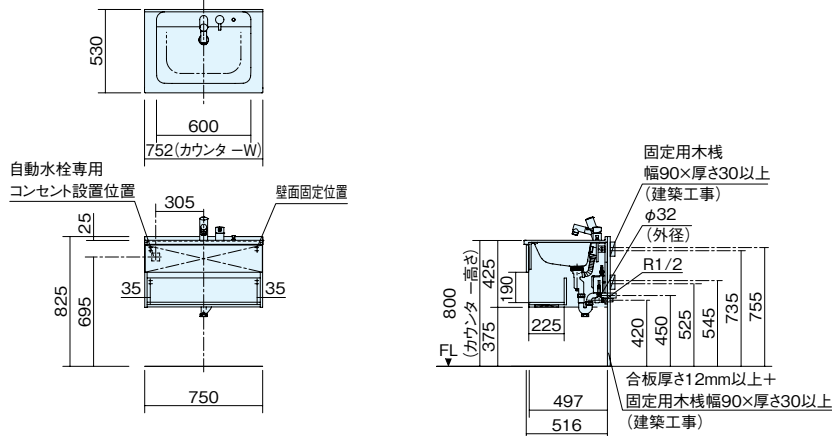

(単位:mm)

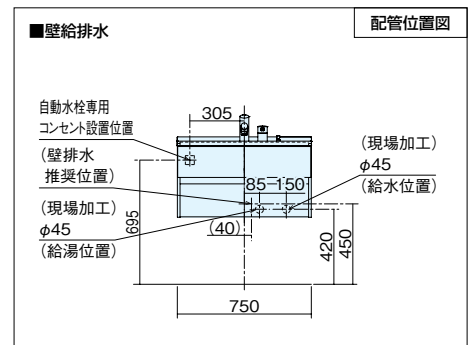

- 商品を固定する壁面には、12mmの合板+固定用木枠幅90mm×厚さ30mm以上もしくは、12mm+12mmの合板重ね張りをして下地補強をしてください。

■フロート引出しタイプ 幅900mm プランNo.GC-095E (本体 XGQC90D5EZAXT)〈ミラー GQC075RNPXT〉

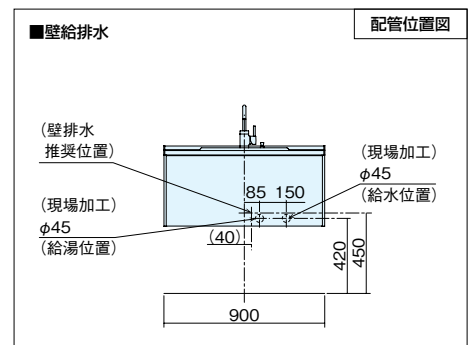
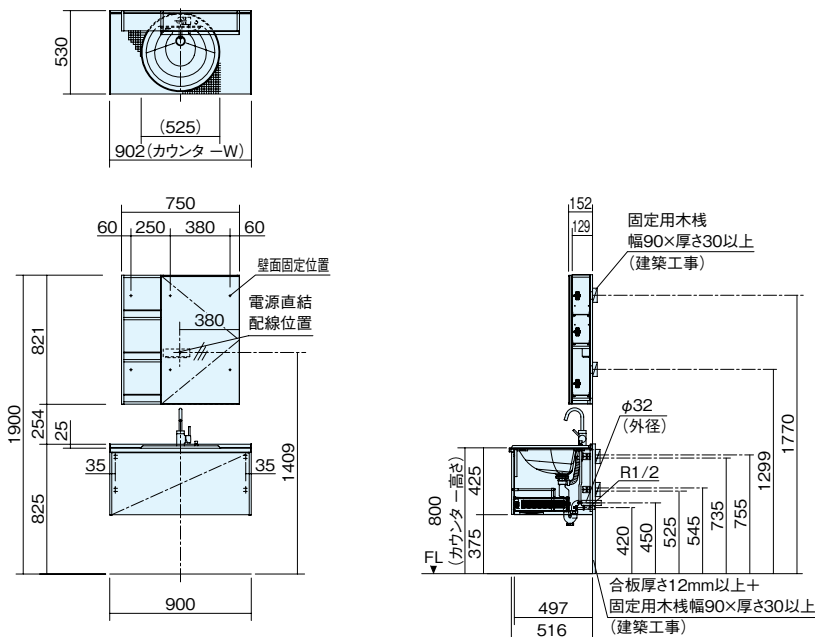

- 商品を固定する壁面には、12mmの合板+固定用木枠幅90mm×厚さ30mm以上もしくは、12mm+12mmの合板重ね張りをして下地補強をしてください。

(単位:mm)

■オープン棚タイプ 幅900mm プランNo.GC-095C (本体 XGQC90D5DZMRGS)〈ミラー GQC075RNPXT〉

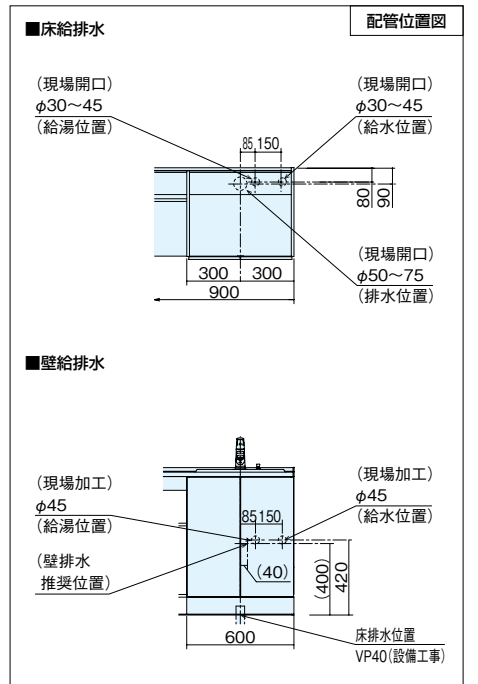
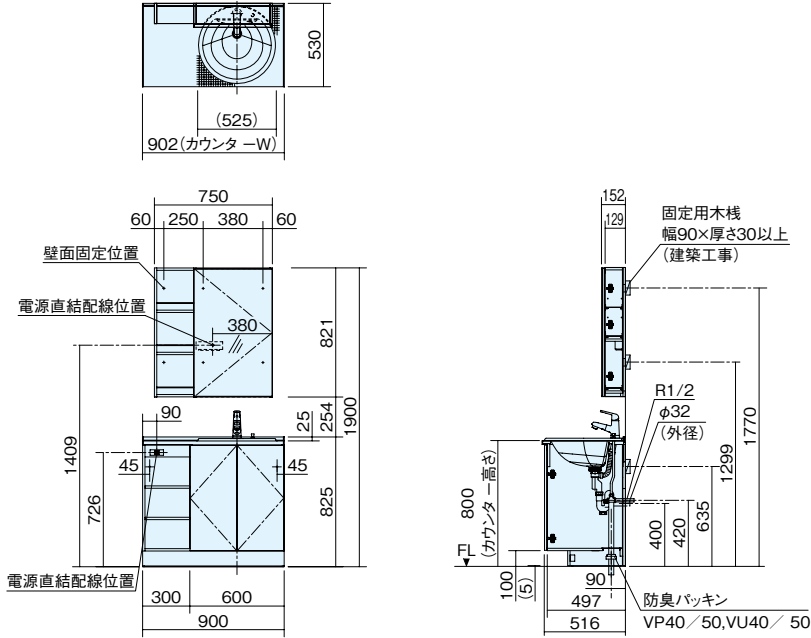

■引出しタイプ 幅1650mm プランNo.GC-165E (本体 XGQC90D5HKHHQ)〈ミラー XGQC090FVDBTM〉

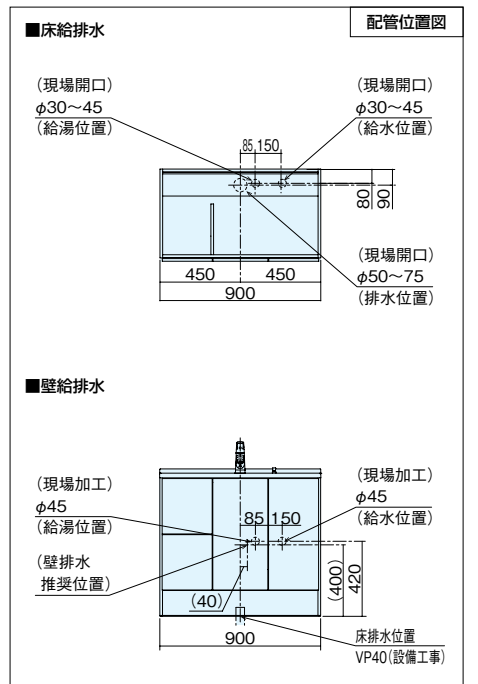
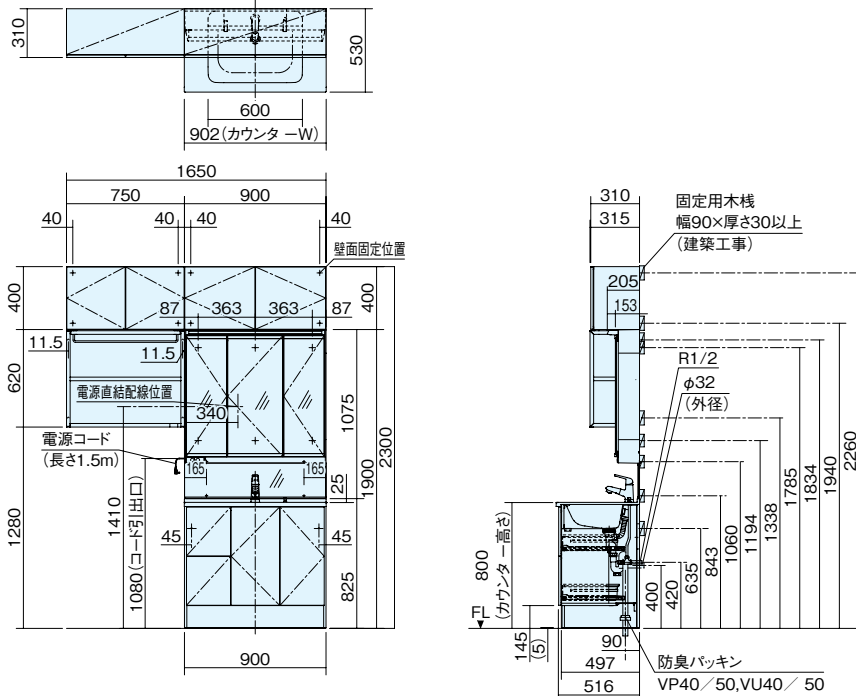

代表図面 プラン寸法図

■パノラスライドタイプ 幅1200mm プランNo.GC-125H (本体 XGQC16D5SWKMLHW)〈ミラー GQC075FSSBT〉

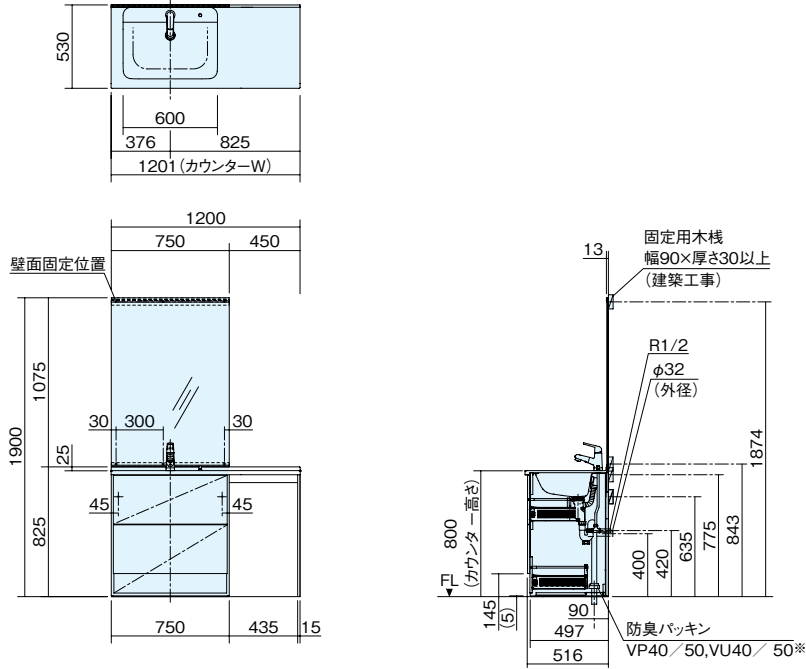

※パノラスライドタイプの床排水管は、VP40/VU40の時はFL~60mm、VP50/VU50の時はFL~45mmの高さで立上げてください。

(単位:mm)

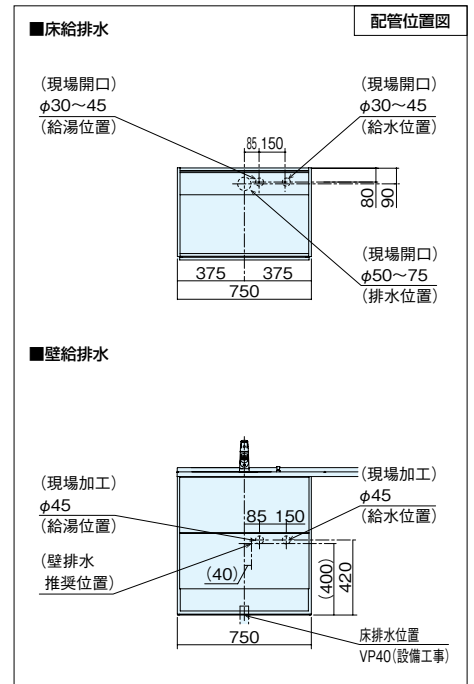

■パノラスライドタイプ 幅1500mm プランNo.GC-155D (本体 XGQC90D5SKJHQ)〈ミラー XGQC090FVDBTM〉

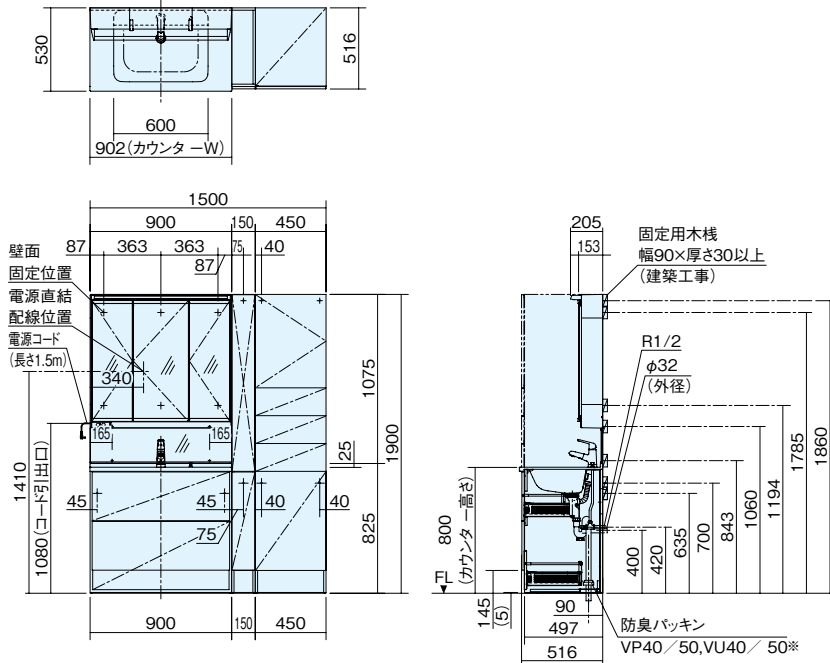

※パノラスライドタイプの床排水管は、VP40/VU40の時はFL~60mm、VP50/VU50の時はFL~45mmの高さで立上げてください。

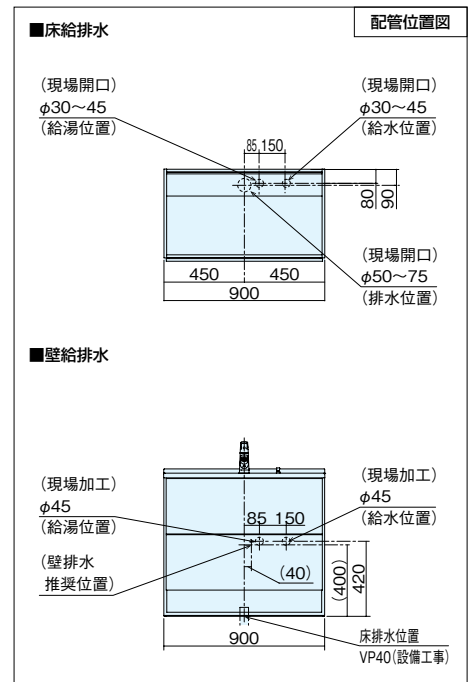

■両開きタイプ 幅750mm プランNo.GC-755P
(本体 XGQC75D5KKCHW) (ミラー GQC075DNCAT)

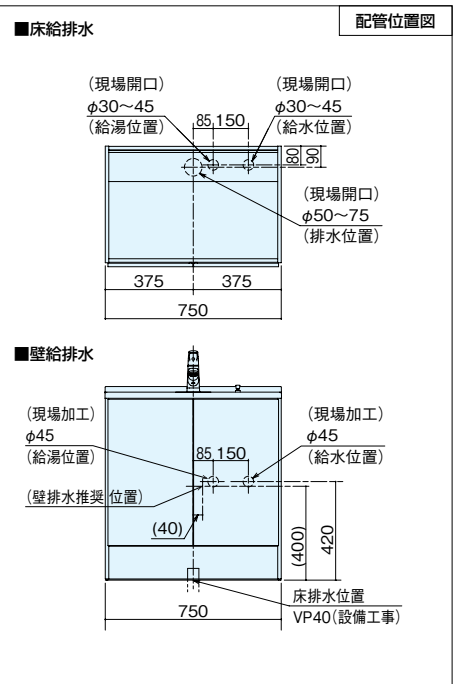
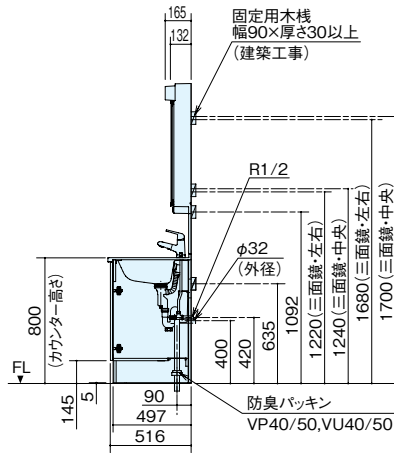
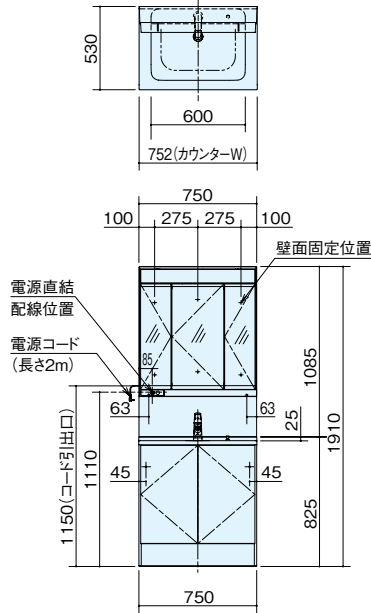

■引出しタイプ 幅1650mm プランNo.GC-164B
(本体 XGQC16D4HKCLXP) (ミラー GQC99M20X)

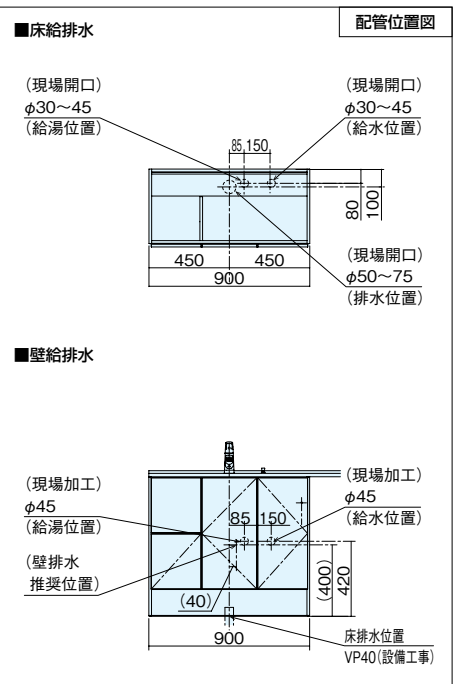
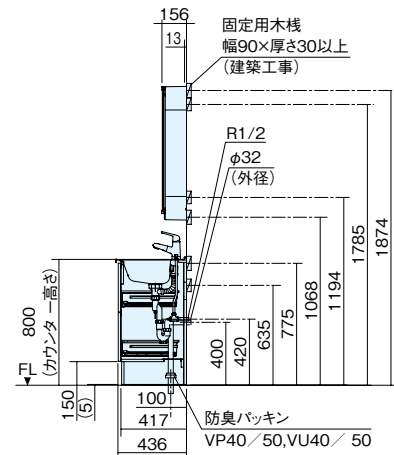
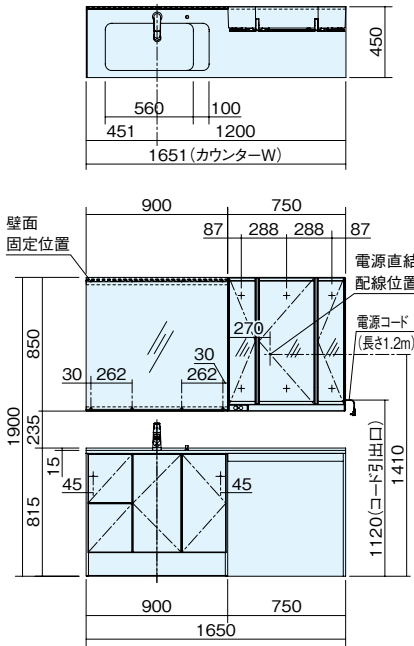

代表図面 プラン寸法図

(単位:mm)

■両開きタイプ 幅900mm プランNo.GC-904B (本体 XGQC90D4KKAHW) (ミラー XGQC90C3SBDM)

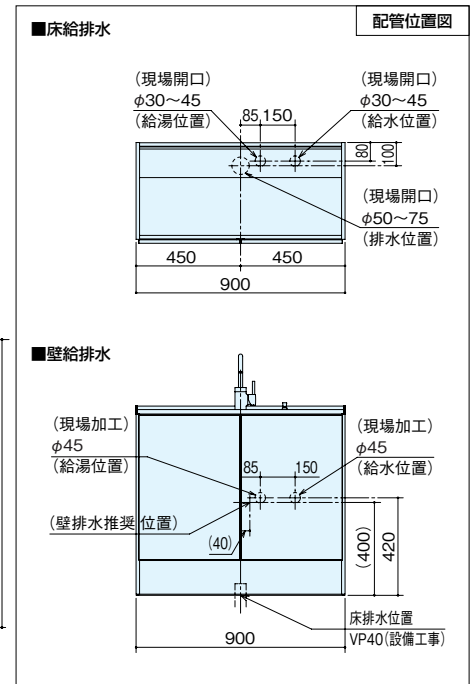
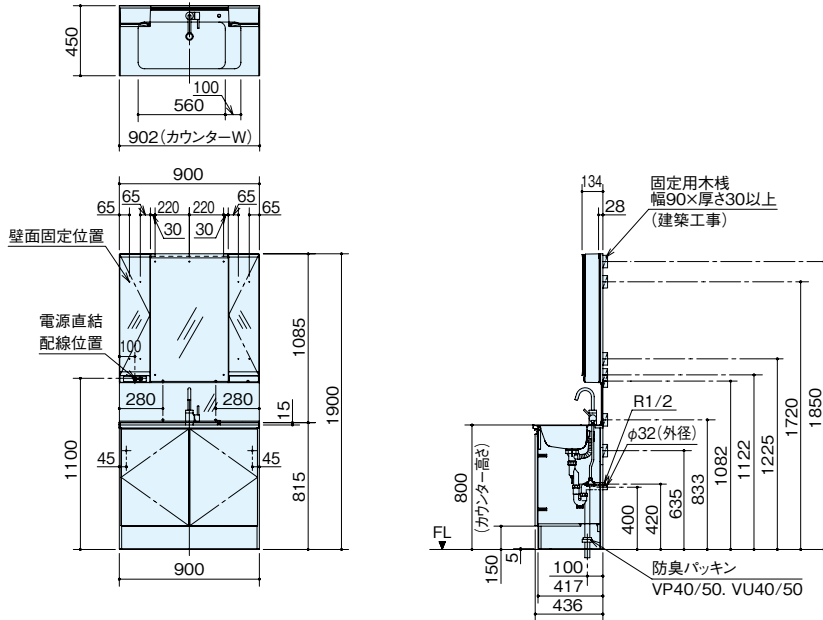

■両開きタイプ 幅600mm (本体 XGQC60D6KJCGS) (ミラー GQC060DSTAT)

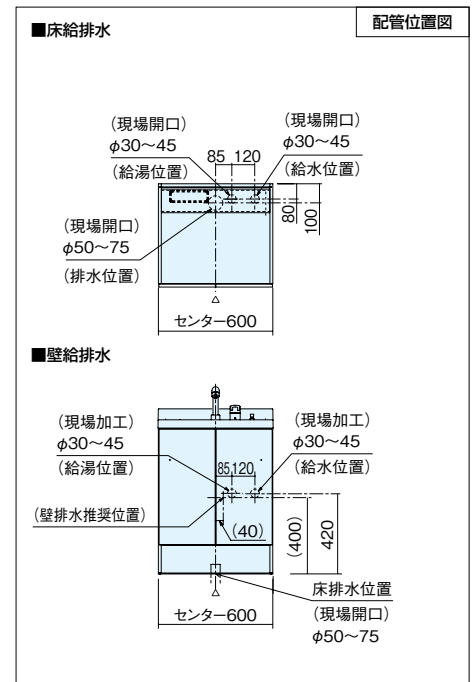
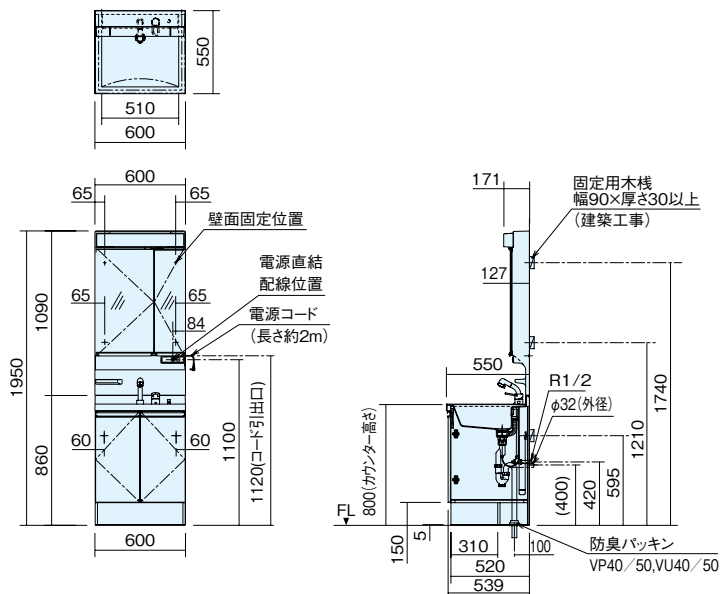

※給排水位置はシャワー、洗面タイプ共通です。

ご注意事項

■施工上のご注意

- 水栓には飲用に合格した水(水道水など)をご使用ください。ただし、飲用に合格した水でも、水あか付着・緑青発生などにより機能障害・止水不良・温度調整不良などのおそれがあり、製品寿命が短くなる場合があります。また、タッチレス水栓に使用できる水質は水道水のみです。井戸水(地下水)を使用された場合、スケールなどの発生で、製品の故障の原因となります。
- 給水栓は、市町村の水道局の認可が必要な場合があります。その場合は、認可がおしてから工事をしてください。(寒冷地には寒冷地仕様給水栓が必要です。)
- 給排水管工事は、専門業者(指定給水装置工事事業者)が行ってください。
- 直射日光や殺菌灯の光があたる場所でのご使用は、褪色やソリの原因になりますのでお避けください。
- 電気工事は、法令・規定に従い、必ず「有資格者」が行ってください。
- 電源は必ず適性配線された屋内配線またはコンセントからお取りください。
- 製品の固定は壁構造を確認し、指定の位置に固定用木枠があることを確認してください。
- 浴室など湿気の多い場所への設置は、漏電したり木部が水分を含みふくれたりするおそれがありますのでお避けください。
- プランにより製品に含まれていない部材の購入が必要となる場合がありますので、あらかじめ購入店でお求めください。
- 給水栓からの吐水量が少ない場合は、吐水口先端に配管の切粉などゴミがつままっていることが考えられますので、先端の整流網・散水板をはずして掃除してください。
- 混合水栓は、通水抵抗が大きいため、給湯機器の種類や水圧の条件により、充分なお湯の量が得られなかったり、湯水の混合が円滑にできない場合があります。最低必要水圧や最高水圧をお確かめの上、ご使用ください。
- 水栓金具を選定の際には給湯・給水圧の確認を行ってください。特に電気温水器などで水圧が足りない場合は加圧ポンプの設置などをお願いします。またレバー湯側全開でも快適なシャワー流量が得られない場合がありますので、給湯器の設定温度を上げて水と混合させてご使用いただきますようお願いいたします。
- 給水栓のレバーを全開にして、洗面ボールから水があふれる場合、必ず止水栓を絞って、流量調整してください。
- 台輪キットを設置する場合は、給水・給湯壁排水位置は事前にカタログ図面で確認してください。
- 製品を固定する壁面は平らに、かつ床面に対して垂直に仕上げてください。幅木などがある場合は、建築物と調整し、製品が壁面にすき間なく固定できるようにしてください。壁面が平らでない場合、製品が変形し、扉などに著しい段差が生じることがあります。
- 本体キャビネットや扉に水がかかった場合は、水をふき取ってください。

<本体キャビネット>

- フロートキャビネットを設置する場合は、固定位置に必ず合板(JAS普通合板12mm相当以上)と合板裏に木枠(幅90mm厚さ30mm以上)があることを確認してください。合板の裏に木枠が取り付けしていない場合は、合板の上に合板(12mm)を重ねてもう1枚貼り付けてください。落下事故の原因となります。
- Wall to Wall プランはニースペース棚を外す際、ドア枠に干渉するおそれがありますのでカウンター前15cm以内に枠がないことを確認してください。また、カウンターの木口断面が露出するため、カウンターが壁面より突出しないように設置してください。

<オープン棚付キャビネット>

- 交流100Vの電源が必要です。
- 電源は必ず適正配線された屋内配線からお取りください。

<1面鏡>

- コンセントが必要な場合は、別途コンセントの設置が必要です。

<ランドリーラック>

- 窓の設置範囲はランドリーラックセンターより750タイプの場合は左右305mm、900タイプの場合は左右380mmの範囲内で、かつ壁面からの出代が45mm以下であることを確認してください。
- 窓の開閉作業に支障がないことを確認してください。
- ランドリーラックの下に給水栓・洗濯機を設置する場合には、干渉しないことを確認してください。洗濯機のふたの開閉に支障がないことも確認してください。
- 窓にカーテンなどを取り付けできません。窓の透過性などに注意し、室外から見た室内の見え方に配慮してください。

<キッチンボード>

- キッチンボードの切断は丸ノコ・アクリルカッター・キッチンボード用刃物(CKBW1)をご使用ください。

■使用上のご注意

- 混合水栓を使用する場合、必ず「給湯圧は給水圧より低く」してください。
- 表面がおかされたり、変色するおそれがあるので、清掃するとき、シンナーなどの有機溶剤、酸性、アルカリ性洗剤やバス・トイレ洗剤を使用しないでください。また、清掃時は強くこすらないでください。鏡表面の膜が、はがれる可能性があります。
- 洗面ボール・天板はスポンジなどに中性洗剤を含ませて洗っていただくと、清潔にご使用いただけます。
- 殺虫剤、シンナー、毛染液、うがい薬(ヨード系)、化粧品(特にマニキュア除光液)などがかかった場合は、すぐに水か中性洗剤で洗い流してください。ついたまま放置すると、扉やキャビネット、洗面ボールの変色の恐れがあります。
- 洗面ボール・天板に角のある重いものを落とすと製品が損傷するおそれがありますのでご注意ください。
- ステップストッカー、スツールワゴンなどの場合は、フロアマットを敷くことはできません。
- 両開き3面鏡を設置する場合、隣接する壁面にはタオルバーを設置することができません。
- 漏水のおそれがあるので、水受けタンクの水位を定期的(月1回)に確認し、水がたまりましたら水抜きをしてください。
- 水栓金具のお手入れ
金属部分:水あかなどの汚れは柔らかい布でふき取ってください。
スゴピカ素材部分のお手入れ:水あかなどの汚れは柔らかい布でふき取ってください。
※表面がおかされて製品が割れたり、変色するおそれがありますので、重曹、アルコールを含む洗剤(エタノール、イソプロピルアルコールなど)、オレンジオイル/柑橘系を含む洗剤、シンナー、クレンザー、ベンジン、カビトリ剤、酸性・アルカリ性・塩素系・酵素系洗剤を使用しないでください。
※メラミンスポンジ、アクリルスポンジを使用すると光沢が変わることがあります。
吐水部分のお手入れ:フィルターを水で洗い流し不純物を取り除いてください。
※汚れを放置すると、給水不良・混合不良の原因となります。

ご注意事項

ミラーキャビネットについて

- 施工時、ミラーキャビネットを梱包から出して仮置するときは、床面など水平で安定した場所に養生シートなどを敷き、製品背面を下にして仮置してください。壁面などにたてかけて仮置した場合、スイッチボックス部分に変形するおそれがあります。
- ドライヤーやヘアアイロンは十分温度が下がったことを確認してから収納してください。
- 手元の明るさが十分でないと感じる場合は、洗面室の照明を併用してお使いください。
- ドライヤー、ヘアアイロン、電動歯ブラシなどは、使用後や充電完了後、電源プラグを抜いて収納してください。
- 化粧品などの液体は、トレイの上に置いてください。ミラー本体に直接置かれると化粧液などの付着により、ミラーキャビネットが破損するおそれがあります。
- 規定の収納重量をお守りください。

可変トレイ	1kg
-------	-----

LED照明について

- LED照明は光源にLEDを採用しています。照明器具一式での交換となり、LED光源のみの交換や照明カバー取り外しはできません。
※ 照明器具の交換は、必ず「修理ご相談センター」にご依頼ください。交換には製品代と工事費がかかります。
- LED照明は、複数の照明ユニットを接続した構成となっているため、見る方向によっては、照明ユニット内に輝度の高い部分がありますが、異常ではありません。
- LEDを使用した照明器具のLED素子にはばらつきがあるため、同じ品番の製品でも光色・明るさが異なることがあります。
- 調光器と組み合わせはできません。調光機能が付いた壁スイッチなどと組み合わせると火災の原因になることがあります。
- 樹脂ミラーは、本体のスイッチでのみ消灯/点灯の操作が可能です。壁付スイッチなどの外部のスイッチにより消灯/点灯はできません。

<タッチレス水栓>

- センサーが反応して約90秒が過ぎると、自動的に止水します。再び水を出したい場合は、センサー部に手をかざしてお使いください。
- 止水したとき、シャワーヘッドから水滴が落ちることがあります。これはシャワーヘッド内に滞留している水で、異常ではありません。
- 水を止めたときに「ドン」という大きな音がする場合があります。これは「ウォーターハンマー」という現象で、水栓の不具合ではありません。
- 太陽光がセンサー面に当たったり、インバータや赤外線を用いた機器を近付けると、センサーの検知距離が短くなったり、誤作動の原因となります。
- 他所の水栓などを使用すると、シャワーヘッドから水滴が落ちることがあります。これは水栓本体にかかる圧力を逃すため、異常ではありません。
- センサー表面についた汚れや洗剤は、よくふき取ってください。汚れや洗剤を付いたままにすると、誤作動の原因となります。
- 引き出したシャワーヘッドを収納する時は、ホースに手を添えて、収納してください。
- 停電時はご使用できません。(電気が供給されていないとレバーハンドルのみでもご使用になれません)
- 一般住宅にてご使用ください。オフィスや工場などでご使用になられますと、誤作動や故障、製品寿命が著しく短くなるおそれがあります。
- 温度の調節はレバーハンドルにて行います。

<本体・フロアキャビネット>

- 規定の収納重量をお守りください。

引出しタイプ引出し	3kg
パノラマスライドタイプ引出し	10kg
両開き・引出しタイプの底板	10kg
本体用天袋固定棚	10kg
本体用天袋可変棚	5kg
サイドキャビネット棚	5kg
サイドキャビネット用天袋棚	5kg
サイドキャビネット用引出し	10kg
スリムワイドカウンターフロア用引出し	10kg
フロートタイプ ニースペース棚	5kg
wall to wallタイプ ニースペース棚	10kg
オープン棚タイプ可変棚	3kg

<オープン棚付キャビネット>

- コンセントの表示容量1500Wを超える電気機器は使用しないでください。
- 電気機器を使用しない際は、必ず電源プラグをコンセントから抜いてください。電源コードを不意に引っかけて電気機器が落下したり、コンセントが破損するおそれがあります。
- 外径31mm以上の電源プラグ(ACアダプター付など含む)や、栓刃が可動するプラグ付の電気機器は使用しないでください。ACアダプターなどがカウンターより出ている場合、液体がコンセント内に浸入し、感電・火災の原因となるおそれがあります。
- 電気機器を使用する際は、電源コードが開き扉に挟まらないようにしてください。電源コードが損傷すると感電・火災の原因となるおそれがあります。
- 電源プラグを差した状態でコードに水がかからないように注意してください。コードを伝って水がコンセント内に浸入し、感電・火災の原因となるおそれがあります。

<ミラーキャビネット>

- 規定の収納重量をお守りください。

可変トレイ	1kg
オープン棚付収納1面鏡固定棚	2kg
オープン棚付収納1面鏡可変棚	2kg

<「くもりシャット!」ミラー>

- 鏡表面に蒸気が触れ続けるようなご使用はやめてください。鏡表面の水膜が歪んで見えるおそれがあります。鏡像が歪んで見える場合は鏡表面をきれいなタオルでふきとってください。
- 風呂場から急激に大量の水蒸気がくると、くもる場合があります。
- 鏡表面に汚れなどが付着した状態で放置すると、くもり止め効果を十分に発揮できないことがあります。くもり止め効果が落ちた時は、水または無色透明な台所用中性洗剤を5倍に薄めて鏡表面をきれいな布で清掃ください。効果の高い専用洗剤(防曇鏡洗浄液キット: GQD11KS2 **2,310円**(税抜 2,100円))もご用意しておりますのでお使いください。
- 鏡表面にヨウ素系のうがい液が付着した場合には、くもりシャット!うがい液除去剤(GQD21KS **3,960円**(税抜 3,600円))をご用意しておりますのでお使いください。

電気温水器

- 研磨剤入りの洗剤、汚れた布、固い布、ナイロンタワシ・メラミンスポンジなどは使わないでください。傷がついてとれなくなります。鏡表面に傷がついたり変色(着色)した場合は補修できません。有料による部品交換になります。
- シンナーなどの有機溶剤、酸性、アルカリ性洗剤やバス・トイレ洗剤は使用しないでください。また、清掃時は強くこすらないでください。鏡表面の膜が、はがれる可能性があります。
- 化粧品、除光液、毛染液、メイクおとし(クレンジング)、液体うがい薬などが付着した場合は、水または無色透明な台所用中性洗剤を5倍に薄めてふきとってください。
- 鏡表面に吸盤、シール、テープ、ジェル状の飾りなどをはらないでください。粘着剤によりくもり止め効果が低下したり、色素が沈着するおそれがあります。
- 直射日光や殺菌灯の光が当たる場所への設置は、くもり止め効果などの鏡の性能が低下するおそれがありますのでお避けください。
- くもり止め効果の性能保持のため、表面保護シートは、施工中、施工後もはがさず、使用開始に合わせてはがしてください。
- 鏡表面の膜は吸水性があるため、色付きの中性洗剤などは使用しないでください。色素が沈着するおそれがあります。

<木製3面鏡>

- ミラーキャビネット内の可変棚の耐荷重は約1kgです。

<洗面ボール>

- 洗面ボールは水でぬれたスポンジの柔らかい面で、汚れをふき取ってください。汚れが取れにくい場合は、浴室用合成洗剤(水アカ除去用中性タイプ)やハンドソープなどをつけたスポンジで汚れをふき取ってください。
- 使用環境や汚れの種類、洗剤やハンドソープの種類によっては、汚れが落ちにくい場合があります。
- お手入れの際、金属のたわしや、硬いスポンジ、研磨剤入りの洗剤、歯磨き粉などを使用すると、洗面ボールの表面に傷が付き、汚れが落ちにくくなる場合があります。
- 化粧品など重く、固いものを洗面ボールに落とすと、ひび割れし、水漏れの原因となります。
- 角のある重たいものを落とすと表面が欠けるおそれがありますので、ご注意ください。

<キッチンボード・ミドルボード>

- キッチンボードに直接ねじをままないでください。フェイスゾーン製品などを取り付ける際は、キッチンボードに下穴をあけてからねじでもんでください。またキッチンボードはねじの保持力がないため、下地材などで保持してください。
- 表面に鋭利なものを当てないでください。傷が付くおそれがあります。
- 表面に粘着力の強いテープや吸盤の取付け用台座などを貼らないでください。はがした時、表面の塗装(3mm厚は化粧シート)がはがれるおそれがあります。吸盤を取りはずす場合は、吸盤のはしからゆっくりとはがしてください。

■施工上のご注意

- 電気温水器は、市町村の水道局の認可が必要な場合があります。その場合は認可がおりてから工事をしてください。
- 電気温水器はボイラーに属しません。ボイラー技師を雇用する必要はありません。
- 給水は水道水以外は使用しないでください。塩分・石灰分ほか不純物が多く含まれている地域ではご使用にならないでください。
- 電気温水器は壁排水ではご使用できません。
- 電気温水器を設置する場合、建築側に電源コンセントが必要です。
- アース工事は必ず行ってください。
- 電源は必ず適性配線された専用分岐回路からお取りください。電気温水器用とミラーキャビネット用の2回路必要です。

■使用上のご注意

- タンク内を空にするときは電源を切ってください。
- 長時間使用しなかった場合、タンク内の水を全部入れ替えてからご使用ください。
- お湯を使用するときは、操作レバーを水側で開けた後、湯温を確認しながらゆっくり湯側へ回し、お好みの温度に調節してください。
- 水道水をお使いの場合でも長時間ご使用いただくとタンク内に沈殿物がたまりやすくなります。定期的にタンク内の水を完全に抜き取って沈殿物を取り除いてください。
- 電気温水器の吐水量は6L/分です。

販売店・工事店様 へのお願い	●このほか施工方法については、製品に同梱の施工説明書をよくご覧ください。 ●施主様に必ず「保証書」「取扱説明書」をお渡しください。 ●「保証書」には必ず所定の必要事項をご記入ください。	施主様へ	●ご使用前に必ず取扱説明書をご覧ください。 ●保証書は販売店でお渡しいたしますので、記載内容をご確認の上、大切に保管してください。
-------------------	--	------	--

住宅設備・建材商品ご相談窓口

【受付時間】365日/9:00~18:00

商品のお問い合わせ

個人のお客様



0120-878-093

●左記番号がご利用
いただけない場合

06-6780-5779

※携帯電話からも
ご利用になります。

法人のお客様



0120-187-150

●左記番号がご利用
いただけない場合

06-6904-7270

※携帯電話からも
ご利用になります。

パナソニック 住まい サポート

検索

https://sumai.panasonic.jp/support/

●FAX



0120-872-460

修理ご相談窓口

【受付時間】月~土/9:00~19:00 日・祝日・年末年始/9:00~18:00

修理のご利用

フリーダイヤル



0120-872-150

●左記番号がご利用
いただけない場合

06-6906-1090

※携帯電話からも
ご利用になります。

sumai.panasonic.jp/support/repair/

ハイ・パーツショップ 一般のお客様用

【受付時間】月~金/9:00~18:00 土・日・祝日/9:00~17:00

消耗品・交換部品・
後付パーツの
ご利用

フリーダイヤル



0120-055-802

●左記番号がご利用
いただけない場合

06-6906-1224

※携帯電話からも
ご利用になります。

ハイ・パーツショップ

検索

https://sumai.panasonic.jp/parts/

※GW休暇・夏季休業・年末年始はお休みまたは受付時間を変更させていただく場合があります。※ビジネスのお客様はお取引先の販売ルートへお問い合わせください。

※ご使用の回線（IP電話やひかり電話など）によっては、回線の混雑時に数分で切れる場合があります。※電話番号、受付時間などが変更になることがあります。

パナソニックハウジングソリューションズ株式会社と誤認させて、電話勧誘したり、強引に販売する住宅設備・建材の訪問販売業者にご注意ください。
訪問販売や電話勧誘販売は消費者保護を目的とした法律*の適用を受けます。 ●特定商取引法(旧訪問販売法) ●消費者契約法(消費者と事業者が結んだ契約全てが対象です)*

【ご相談窓口における個人情報のお取り扱い】

パナソニックハウジングソリューションズ株式会社およびグループ関係会社は、お客様の個人情報をご相談対応や修理対応などに利用させていただき、ご相談内容は録音させていただきます。また、折り返し電話をさせていただくために発信番号を通知いたしております。なお、個人情報を適切に管理し、修理業務等を委託する場合や正当な理由がある場合を除き、第三者に開示・提供いたしません。個人情報に関するお問い合わせは、ご相談いただきました窓口にご連絡ください。

長期安心修理サービス

- メーカー保証と合わせて無料修理サービス期間を延長いたします。(サービス契約は有料となります)

最新情報の

ご確認とお申込みは
ウェブサイトから

長期安心

検索

https://sumai.panasonic.jp/anshin/



お引渡し日から10ヵ月以内にお申込みください。

10年
タイプ

お引渡し日

メーカー保証期間

メーカー修理保証期間を含んで

10年

5年
タイプ

お引渡し日

メーカー保証期間

メーカー修理保証
期間を含んで

5年

※1 メーカー保証期間は各商品によります。
※2 お引渡し日(メーカー保証開始日)から5年間
または10年間となります。対象商品によって
ご契約可能な年数が異なる場合があります。

●対象商品の例

システムキッチン・システムバスルーム・洗面化粧台・アラウーノ・トイレ手洗い

- 本サービスにご契約の期間中は、対象の商品が万が一故障しても修理代は**何度でも無料**です。(注)
(注)・免責事項を除きます。天災・外部からの衝撃などに起因する不具合、経年変化や使用により発生する傷・変色・損耗などは無料修理サービスの対象外となります。
 - ・店舗、施設、賃貸住宅の設備、製造終了後長期間経過した商品は対象より除きます。
 - ・詳しくはウェブサイトに掲載のサービス規定をご確認ください。

- ご契約料の最新情報はウェブサイトに掲載しております。

お問合せ先 パナソニック テクノサービス株式会社 長期安心修理サポートセンター



0120-911-822 ●受付時間：平日(月~金)/9:00~17:30
※年末年始・夏季休暇・弊社所定休日を除く

安全に関する ご注意

- ご使用前に、「取扱説明書」をよくお読みの上、正しくお使いください。
- このカタログに掲載の商品は、使用用途・場所などを限定するもの、専門施工を必要とするもの、定期点検を必要とするものがあります。販売店または取付設置店にご確認ください。
- 商品には安全にお使い頂くための注意シールが貼ってあるものがあります。ご使用の際はご確認の上、正しくお使いください。

ご購入にあたって

- 本カタログの希望小売価格には、配送・設置調整費・取付設置費、使用済み商品の引き取り費等は含まれておりません。
- 商品改良のため、仕様・外観は予告なしに変更することがありますのでご了承ください。
- 印刷物と実物とは多少色味が異なる場合があります。あらかじめご了承ください。
- このカタログの内容についてのお問い合わせは、お近くの販売店にご相談ください。

保証書に関するお願い

- 商品には保証書を添付しております。ご購入の際は、必ず保証書をお受取りの上、保存ください。尚、店名、ご購入期日の記載のないものは無効となります。

補修用性能部品保有期間

- 生産終了後7年です。

SMTpFC
リフォームローン

リフォームローンのことならおまかせください。詳細は当社ホームページをご覧ください。
三井住友トラスト・パナソニックファイナンス株式会社 <https://www.smtpfc.jp/>

パナソニックグループは環境に配慮した
製品づくりに取り組んでいます。

Panasonic GREEN IMPACT

詳しくはこちら



- 商品・お取扱い・修理・取付設置などのご相談・お問い合わせは、お買い求めの販売店・取付設置店へ。

パナソニック
ハウジングソリューションズ株式会社

〒571-8686
大阪府門真市門真1048
© Panasonic Housing Solutions Co., Ltd. 2024
本書からの無断の複製はかたくお断りします。

このカタログの記載内容は
2024年6月現在のものです。

お施主様へカタログを
お渡しする会社様へ

カタログの再利用に関するお願い

資源有効活用を目的として、カタログの再利用に取り組んでおります。
お手数ですが、お施主様がご使用後のカタログの再利用にご協力をお願い致します。